

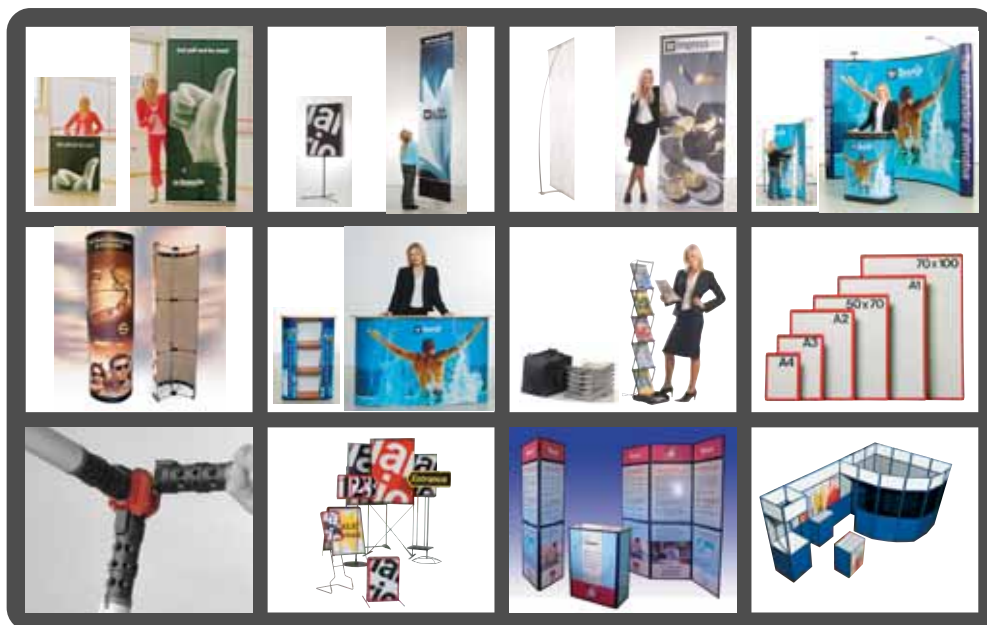

Общий Каталог Mark Bric



Август 2008

Дисплеи и Выставочные Системы

Диапазон продуктов Mark Bric

Mark Bric **BANNERUP®**
A Family of Dependable Displays

стр.
4

Банерные Стенды - роллерные



Система Застройки



Mark Bric **EGO™**
EXHIBIT

стр.
17

Mark Bric **Impression™**
A Family of Dependable Displays

стр.
8

Банерные Стойки



Банерные профили



Mark Bric **BANNERRAIL™**
A Family of Dependable Displays

стр.
21

Mark Bric **Multi™**
A Family of Dependable Displays

стр.
9

Банерные Стойки



Защелкивающиеся рамки



Mark Bric **Snappy™**
A Family of Dependable Displays

стр.
22

Mark Bric **BANNERUP® Lite**
A Family of Dependable Displays

стр.
10

Банерные Стойки



Рамки и Стойки



Mark Bric **FLEXIFRAME®**
A Family of Dependable Displays

стр.
23

Mark Bric **SNAPUP®**
A Family of Dependable Displays

стр.
11

Стенды PopUp



Выставочные/POS-модули



Mark Bric **FLEXIFRAME®**
A Family of Dependable Displays

стр.
26

Mark Bric **SNAPUP®**
A Family of Dependable Displays

стр.
15

Стойки ресепшен PopUp



Выставочные стенды



Mark Bric **FLEXIFRAME®**
A Family of Dependable Displays

стр.
29

Mark Bric **SWINGUP™**
A Family of Dependable Displays

стр.
16

Брошюрные стойки



Компоненты



Mark Bric **FLEXIFRAME®**
A Family of Dependable Displays

стр.
31

Семейство надежных дисплеев™



Что вы знаете о Марке Брике?

Вы, вероятно, видели указатели размеров на вешалках в магазинах одежды. Это изделие Марка Брика, производимое миллионами штук и используемое во всем мире. Наша система маркировки радикально изменила и упростила систему сортировки и поиска нужного размера в магазинах одежды во всем мире.

В 1985 году Марк Брик представил новое изделие — Flexiframe®. Эта легкая, недорогая и чрезвычайно разнообразная система рамок и дисплеев имеет огромное количество применений. Она существенно повлияла на дизайн рекламного сообщения в торговле, а также на выставочный сервис во всем мире.

BannerUp®, кассетный банерный стенд с уникальным механизмом смены банера, был создан в 1999 г. В 2002 году была представлена законченная Pop Up система SnapUp®, предназначенная для бесшовной широкоформатной графики. Наша программа регулярно пополняется новыми изделиями. Некоторые из последних новинок - это банерные стойки натяжного типа MultiMaster и Impression, а также SwingUp - складная брошюрная стойка.

Производство
и маркетинг
дисплеев и
выставочных систем

Марка Брика осуществляется компанией Mark Bric Display AB, входящей в группу Mark Bric. В главном офисе, в Швеции, работает около 25 человек. Изделия Марка Брика продаются более чем в 70 странах мира через обширную сеть агентов и дистрибьюторов.

www.markbric.com



Дисплеи и Выставочные Системы

РОЛЛЕРНЫЕ БАНЕРНЫЕ СТЕНДЫ

Прекрасный инструмент публичных презентаций!

BannerUp идеален на выставках, мероприятиях, конференциях, и при проведении сбытовых компаний, а также это лучший попутчик рекламного агента. Банер с изображением прекрасно защищен в металлической кассете и просто вытягивается наружу. Менее чем за минуту ваша презентация готова.

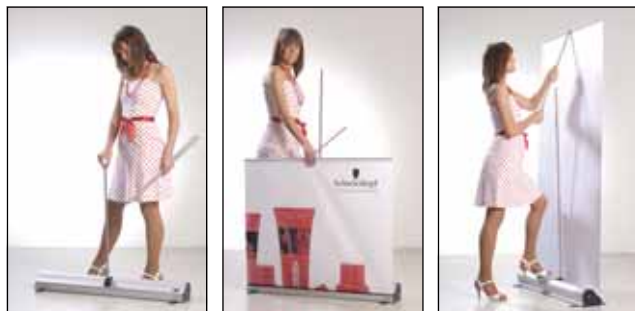

BannerUp Plus 88 см
- фаворит рынка



Семейство Mark Bric растет, и появляется одна из самых полных линеек сворачивающихся (роллерных) баннерных стендов! От настольного Mini до модели Big Plus высотой в 3 м. и шириной в 1,5 м. BannerUp производства Mark Bric удовлетворит любые потребности, и предлагает следующие преимущества:

- Высшее качество без компромиссов!
- Изменяемая высота
- Легкая замена банера
- Соединение в линию
- Регулировка натяжения банера
- 10 лет гарантии



BannerUp Plus

BannerUp PLUS — наша оригинальная модель с современным и элегантным дизайном. Видимая передняя часть корпуса — всего 40 мм в высоту: **это самый изящный и наименее бросающийся в глаза баннерный стенд из всех существующих.** Абсолютно все внимание обращается на банер с изображением. BannerUp Plus производится из легкого алюминия для обеспечения большей мобильности и имеет выдвигающиеся ножки для лучшей устойчивости, когда это необходимо.



Конструкции BannerUp Plus поставляются в сумках "Люкс" с дополнительным защитным уплотнителем для безопасной транспортировки. Модель 88 см может также поставляться в жестком кейсе на колесиках (полетный кейс). Подробнее о жестком кейсе см. на стр. 6.

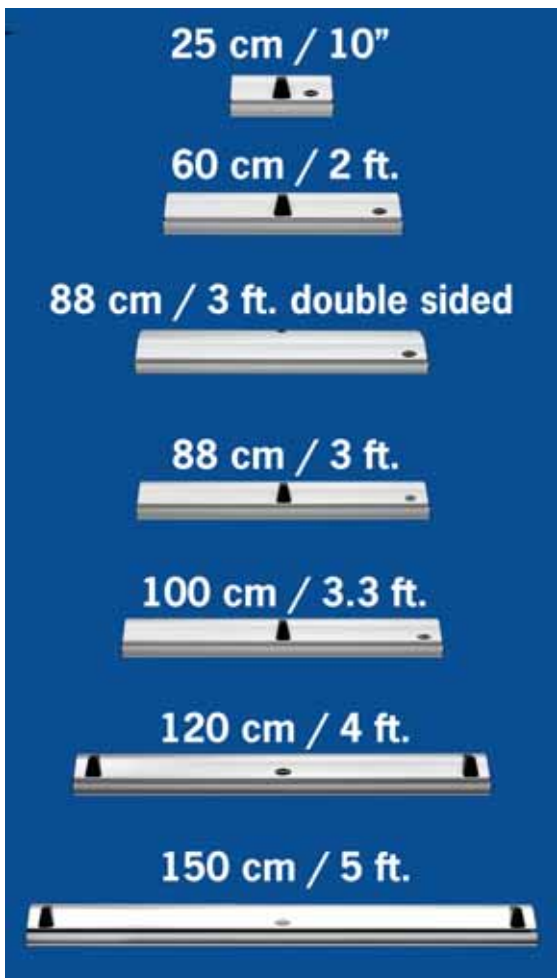

Арт. N.	Ширина	Высота	Вес*	Кейс/Сумка
81114	60 см	186 см	4,5 кг	Сумка
81115	88 см	212 см	6 кг	Сумка
81120	88 см	212 см	8 кг	Жесткий Кейс
81116	100 см	212 см	6,5 кг	Сумка
81117	120 см	212 см	9 кг	Сумка
81118	150 см	212 см	10 кг	Сумка

*Вес конструкции включает вес сумки / кейса.

Все модели включают сумку/кейс и 1 пару профилей "Быстрого комплекта" (верхний и нижний).

Для наращивания высоты используйте дополнительные стержни (см. аксессуары на стр. 6) или выберите модель "Big Plus" с высотой 300 см — стр. 5.

BannerUp Double Plus

“Double Plus” **чрезвычайно** устойчив, имеет ширину 88 см и несколько вариантов высоты: 212 (стандарт), 226 и 245! Стенд поставляется в плотной сумке **на колесиках** для полной мобильности.



Арт. No.	81125
Ширина	88 см
Высота	212 см
Вес*	14 кг

*Включает вес сумки.



BannerUp Mini

- отличная демо-модель!

Наша настольная модель обладает всеми качествами полноразмерного стенда BannerUp. Сумка в комплекте.

Арт. No.	Ширина	Высота	Вес
81130	25 см	48 см	2,2 кг



BannerUp Big Plus

4,5 кв. м.
рекламного
банера для
максимального
эффекта



Наш новый стенд “Big Plus” имеет ширину 120 см и 150 см, а высота достигает впечатляющих **3 метров**. Эти серьезные параметры дают совершенно новые возможности представления графики и рекламного текста с помощью баннерного стенда.

Арт. No.	Ширина	Высота	Вес
81137	120 см	300 см	9,5 кг
81138	150 см	300 см	10,5 кг

Конструкции “Big Plus” оснащены специальными удлиненными ножками для максимальной устойчивости



BannerUp Original

BannerUp ORIGINAL создан Марком Бриком в 1999 г. и отлично зарекомендовал себя на рынке. BannerUp Original имеет более демократичный дизайн и слегка тяжелее, чем наша модель Plus. Он производится из листового металла и имеет цвет «антрацит». У него есть выдвигающиеся ножки для лучшей устойчивости, когда это необходимо.

BannerUp ORIGINAL поставляется в ударопрочной практичной **картонной коробке** для многократного использования. Для удобной переноски в коробке есть отверстие для ручки кассеты.

Арт. No.	Ширина	Высота	Вес
81010	88 см	207 см	7,5 кг
81011	100 см	207 см	8 кг
81012	120 см	207 см	9,5 кг
81013	150 см	207 см	12 кг

*Вес конструкции включает вес сумки / кейса.

Все модели включают сумку/кейс и 1 пару профилей “Быстрого комплекта” (верхний и нижний).

Стандартная высота 207 см. Для увеличения высоты используйте дополнительные стержни (см. аксессуары на стр. 6), или выберите модель “Big Plus” с высотой 300 см.

Сумку или жесткий кейс на колесиках надо покупать отдельно (см. аксессуары на стр. 6).

BannerUp

- соединение в линию

Стенды BannerUp идеально встают в линию и дают широкоформатную ширму. Благодаря уникальному дизайну BannerUp, **разрыв между банерами сведен к минимуму.**

Простой пластмассовый соединитель (+ один запасной) всегда бесплатно включен в каждую поставку стендов BannerUp. Более прочный и надежный металлический соединитель надо приобретать отдельно.

Металлический соединитель 180°	89011
Металлический соединитель 135°	89012



Легкая смена банера

Изобретение Марка Брика позволяет постоянно использовать разные банеры с одним стендом. Просто вынимаете старый банер и заменяете его новым.

EUR patent no. 1285421. U.S. patent pending no. 10/396,076. Canada patent pending no. 2423412.



"Быстрый комплект" всегда можно заказать для подготовки каждого нового банера. Набор включает пару профилей (верхний и нижний), высококачественный монтажный скотч 3М и страховочные заглушки (цвета: черный и белый).

Mini	60	88	100	120	150
81019	81022	81020	81030	81040	81050

Отметьте: Один монтажный набор всегда в комплекте поставки каждого стенда BannerUp для установки первого банера.

СУМКА "ЛЮКС"



Сумка "Люкс" имеет специальный уплотнитель, обеспечивающий противоударную защиту при перевозке. В комплекте есть удобный плечевой ремень.

60	88	100	120	150
5029	5020	5021	5022	5023

ГАЛОГЕНОВЫЕ ЛАМПЫ-СПОТ

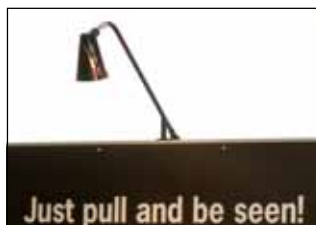

Галогеновые лампы-спот

Привлеките внимание к вашему банеру на стенде BannerUp с помощью галогеновой лампы-спот. 220V/50W вкл. трансформатор и реостат.

Галогеновые лампы-спот 80011

УДЛИНИТЕЛЬНЫЕ СТЕРЖНИ

Удлинительные стержни поднимают банер на высоту до 250 см (60 см: 224 см). Модели 120/150 см требуют два стержня, другие модели - один стержень.

Чтобы достичь высоты 300 см - выберите модель "Big Plus" с удлиненными ножками - см. стр. 5.

19 см	38 см
89255	89256

89256, Высота 250 см	
89255, Высота 231 см	
Стандартная высота 212 см	

ЖЕСТКИЙ КЕЙС НА КОЛЕСИКАХ - "Полетный кейс"

Сдавайте в багаж, кидайте в кузов - проблем не будет!



Дизайн позволяет удобно состыковывать и стягивать кейсы специальной лентой для удобной перевозки.



Жесткий кейс	5041
Плечевой ремень	5042
Стягивающая лента	5043

Отметьте: Жесткий кейс включен при заказе стенда 88 см с номером Артикула 81120.

Чрезвычайно прочный литой кейс для стендов шириной 88 см. (Для моделей Plus и Original). Закрывается надежными металлическими замками. Его можно катить на встроенных колесиках, используя удобную ручку, или нести на плечевом ремне.

ДЕРЖАТЕЛЬ БРОШЮР



Во многих ситуациях любому дисплею необходимо сопровождение в виде раздаточных материалов. BannerUp предлагает отличное решение: держатель брошюр А4, который крепится на стенд.

Держатель брошюр имеет дополнительный стержень и крепление. Он легко складывается и пакуется в обычную сумку/жесткий кейс вместе со стендом BannerUp.

Держатель брошюр 89013

Обратите также внимание на нашу популярную брошюрную стойку SwingUp на стр. 16 !!

Производство банеров/графических панелей

BannerUp – Информация для производства банеров



Plus	Размеры корпуса	Ширина Банера (A)	Видимая часть Банера (B)	Высота Дисплея	Общая длина банера (C)
Mini	14x11x26 см	25 см	42 см	48 см	76 см
60	14x11x61 см	60 см	180 см	186 см	214 см
88	14x11x89 см	88 см	206 см	212 см	240 см
88 Double	28x11x89 см	88 см	206 см	212 см	240 см
100	14x11x101 см	100 см	206 см	212 см	240 см
120	14x11x121 см	120 см	206 см	212 см	240 см
BigPlus 120	14x11x121 см	120 см	294 см	300 см	328 см
150	14x11x151 см	150 см	206 см	212 см	240 см
BigPlus 150	14x11x151 см	150 см	294 см	300 см	328 см

Original	Размеры корпуса	Ширина Банера (A)	Видимая часть Банера (B)	Высота Дисплея	Общая длина банера (C)
88	11x10x89 см	88 см	196 см	207 см	230 см
100	11x10x101 см	100 см	196 см	207 см	230 см
120	11x10x121 см	120 см	196 см	207 см	230 см
150	11x10x151 см	150 см	196 см	207 см	230 см

Материал для банера

Материалом для банера может быть винил, ткань, ламинированная с двух сторон бумага и др. Рекомендованная толщина материала: 0,45 мм. Материал должен быть достаточно гибким для сворачивания в кассете.

Уникальные особенности BannerUp



Страховочные сквозные заглушки

Все профили "Быстрого комплекта" имеют высококачественный скотч 3М для надежного крепления банера к верхнему и нижнему профилям. Для большей 100%-ной безопасности используйте наши сквозные заглушки (черные или белые), которые идут бесплатно со всеми нашими комплектами.



Регулировка натяжения

Все стенды отрегулированы перед поставкой. Иногда, при использовании банеров различной толщины, требуется подрегулировать натяжение банера; для этого все модели BannerUp оснащены внешним регулировочным винтом. Используется обычная отвертка. Легко и просто!



Новинка!

Защелкивающийся верхний профиль

Вы можете также использовать наш защелкивающийся профиль BannerRail в качестве верхнего профиля для стендов BannerUp.

Пожалуйста, свяжитесь с нами, чтобы узнать более подробную информацию и цены.



БАНЕРНАЯ СТОЙКА НАТЯЖНОГО ТИПА

Impression

- Минимум компонентов делает установку быстрой и легкой
- Графический банер отлично натянут
- Лучшие материалы в каждом компоненте
- Минималистский дизайн обращает все внимание на банер



На ваш выбор - две модели Impression

Impression¹

банер крепится с помощью скотча



Impression1 использует хорошо проверенные алюминиевые профили BannerUp. Монтажный скотч 3М и заглушки обеспечивают надежное крепление банера. **1 комплект профилей всегда поставляется со стойкой Impression.** Всегда можно приобрести дополнительные комплекты для смены банеров.



- Самый неброский дизайн
- Можно крепить лампу-спот
- Солидное основание из нержавеющей стали

ТЕХНИЧЕСКИЕ ДАННЫЕ

Вес: 3,4 кг (вкл. сумку).
Глубина: 36 см
Ширина: 88 см.
Высота: 210 см.

Impression¹ 86200

Отметьте: Один быстрый комплект для смены банера всегда входит в поставку стойки Impression1, чтобы закрепить первый банер.

Impression²

банер защелкивается профилем



Новинка!

Impression2 использует наш алюминиевый защелкивающийся профиль. Быстро и экономно – новый рекламный банер не требует замены профиля. **Просто расщелкнуть и защелкнуть!!** 100 %-ная надежность захвата материалов толщиной до 0,4 мм. **Банерный профиль приобретается отдельно – см. стр. 21.**



- Полная свобода при выборе ширины банера
- Легкая и экономичная замена графики
- Нетяжелое основание для облегчения переноски

ТЕХНИЧЕСКИЕ ДАННЫЕ

Вес с сумкой: 2,5 кг (без профилей)
Глубина: 36 см
Ширина: любая до 115 см
Берите две стойки для более широкого формата.
Высота: 210 см.

Impression² 86300

Отметьте: Банерный профиль покупается отдельно – см. стр. 21.



Как Impression 1, так и Impression2 поставляются в элегантных и практичных сумках, в которых есть место и для банера.

- Сумка Impression 1 годится для стоек с максим. шириной 88 см.
 - Сумка Impression 2 годится для стоек с максим. шириной 100 см
- Для более широких банеров покупайте нашу сумку для графики – Арт. № 5035, см. стр. 15



Обе модели оснащены прочной 3-секционной штангой из стекловолокна на эластичном шнуре, и имеют солидную ножку из нержавеющей стали.

УНИВЕРСАЛЬНАЯ СТОЙКА-ДИСПЛЕЙ

Наша новая универсальная стойка отлично держит банеры и листовые пластики, а также рамки Флексифрейм и Баджет. MultiMaster поражает **исключительной высотой** благодаря телескопической штанге (с высотой до 300 см!) и отличной устойчивостью.

3 РАЗНЫХ СПОСОБА ИСПОЛЬЗОВАТЬ MULTIMASTER



с Банером

с листовым пластиком

с рамкой Флексифрейм

Одна стойка - соединяет множество качеств!

- Защелкивающийся BannerRail для надежной фиксации банера
- Максимальная гибкость, которую дает телескопическая штанга
- Одно- или двусторонняя функциональность
- Замечательная устойчивость трехногого основания
- Возможность поднимать графику над полом для наилучшего обозрения



Стойка поставляется упакованной в удобную сумку, в которой есть место и для графического банера. Сумка обеспечивает противоударную защиту благодаря внутреннему картонному тубусу, сама стойка при этом упакована в нейлоновый мешок, чтобы не вступать в контакт с графическим банером.



Мульти-держатели стойки держат графические банеры, рамки и листовые пластики.

Вы можете выбирать между двумя цветами стойки: Серебристо-серый цвет анодированного алюминия или черное матовое "царапоустойчивое" покрытие.

Стойка MultiMaster 86100

ТЕХНИЧЕСКИЕ ДАННЫЕ

Цвет: Серебристо-серый или черный матовый.
Вес: 3,4 кг (вкл. сумку).
Глубина: 66 см
Ширина: Рекомендуемая - до 120 см. Используйте две стойки для более широкого формата.
Высота: Регулируемая до 300 см.

Как крепить графические банеры

Чтобы **прикрепить графические банеры** к стойке, необходимо использовать один из двух следующих вариантов:



BANNER RAIL – Алюминий

Применение наших защелкивающихся Банерных профилей дает максимальную гибкость в размерах и 100%-ную фиксацию графики. Прочтите подробнее о профиле BannerRail на стр. 21.

118,9 см (A0)	100 см	84 см (A1/A0)	70 см	59,4 см (A2/A1)	50 см	42 см (A3/A2)	29,7 см (A4/A3)	21 см (A4)
85008	85007	85006	85005	85004	85003	85002	85001	85000



НАПРАВЛЯЮЩИЕ

Бюджетная альтернатива банерному профилю. Графика крепится на пластмассовые планки с помощью сильной клейкой ленты.

60 см	86181
80 см	86183
100 см	86185

БАНЕРНЫЕ СТОЙКИ НАТЯЖНОГО ТИПА

BannerUp Lite

– все преимущества в одном дисплее

Эта элегантная банерная стойка сочетает в себе все лучшее, что есть в этом классе - чрезвычайно малый вес, низкая цена, удобство и вариантность. Марк Брик теперь обеспечивает ваши любые потребности в банерных стойках - будь то оформление мест продаж или работа на выставках.



ГОТОВЫЕ СТОЙКИ, 88 см



Односторонняя

Двусторонняя

Все конструкции пакуются в удобные для переноски нейлоновые мешки. BannerUp Lite имеет стандартную ширину 88 см, но и другие размеры поставляются на заказ.

Односторонняя	86010
Двусторонняя	86020

ТЕХНИЧЕСКИЕ ДАННЫЕ	Односторонняя	Двусторонняя
Цвет стойки	Анод. алюминий	Анод. алюминий
Вес	2,2 кг	2,2 кг
Глубина	33 см	39 см
Высота стойки	150 - 230 см	165 - 245 см
Длина банерного материала	146 - 226 см	161 - 241 см
Видимая область печати	Меньше на 2 см	Меньше на 2 см
Ширина банера	30-240 см	30-240 см

При ширине более 150 см используйте 2 ножки/телескопические штанги

АКСЕССУАРЫ

Монтажный "Быстрый комплект", 88 см

Стойки предлагают возможность быстрой замены банера. Просто прикрепите две самоклеющиеся планки к внутренней стороне банера (верхний и нижний) и вставьте их в алюминиевые профили.

Защитная сумка

Элегантная надежная сумка для стойки с максимальной шириной 1 м. Каждая сумка может нести две односторонние стойки.

Пластиковая планка	86055
Сумка	5050

СОЕДИНЕНИЕ BANNERUP LITE В ЛИНИЮ



Соединительные скобы, 180°	86053
Соединительные скобы, 150°	86054

ПРОФИЛИ И КОМПОНЕНТЫ ДЛЯ СТОЕК НА ЗАКАЗ



Сделайте сами любой размер на заказ. Нарежьте длинномерный алюминиевый профиль и пластиковую планку и используйте полный набор компонентов.



Профили и планки

Алюминиевый профиль, 240 см	86043
Пластиковая планка, 240 см	86044

Набор компонентов

Все компоненты, за исключением профилей и планок, пакуются в нейлоновый мешок.

Односторонний	86040
Двусторонний	86041

МОДЕЛИ SNAPUP

Mark Bric производит две профессиональные модели SnapUp непревзойденной прочности и качества изготовления: **MP1** (MagnetPro-1), **MP2** (MagnetPro-2) и **MP2 Бюджет**. Все три системы компактны, мобильны и очень удобны. Они могут быть вогнутыми, прямыми, цилиндрическими, и иметь различные размеры, что позволяет удовлетворить любые потребности визуализации. Стенды SnapUp предназначены для быстрого развертывания широкоформатных бесшовных изображений, при этом текст и графика ничем не разбиваются и привлекают все внимание.



Шаг за шагом - легче быть не может!!



MP1

MP1 - это наша модель "Топ-Лайн". Её **диагональные элементы жесткости** дают системе максимальную прочность и жесткость, и что очень важно, фотопанели крепятся при этом идеально. MP1 имеет классическую **вогнутую форму**, что обеспечивает наилучший визуальный эффект.



MP2

MP2 - это наша самая универсальная модель, и в то же время, **цена её очень разумна**. Отсутствие диагональных элементов относит ее к традиционным системам Pop-up и позволяет использовать внутренние полки. Форма MP2 может быть **вогнутой, прямой или цилиндрической** (в виде башенки).



MP2 Бюджет

Наша компактная и недорогая модель SnapUp. Минимум компонентов позволяет **удивительно быстро ставить и собирать ее**. Все элементы, включая фотопанели - в одной сумке. MP2 Бюджет - это, по-видимому, **самая недорогая система pop-up** на рынке и, конечно, она имеет высочайшее качество всех изделий производства Mark Bric.

ГОТОВЫЕ КОМПЛЕКТЫ



Комплект MP 1 - 4x3

- 1 конструкция MP1 4x3 вкл. магнитные планки, Арт. 82204
- 1 комплект направляющих, Арт. 82244
- 1 рулон магнитной ленты (30 м), Арт. 82281
- 1 жесткий бокс на колесиках, Арт. 5038
- 2 галогеновых спота 200W, Арт. 80014
- 1 деревянная столешница, Арт. 5226

Арт. № 7811



Комплект MP 2 - 3x3

- 1 конструкция MP2 3x3 вкл. магнитные планки, Арт. 82213
- 1 комплект направляющих, Арт. 82253
- 1 рулон магнитной ленты (30 м), Арт. 82281
- 2 мягкие сумки для конструкции и фотопанелей, Арт. 5045/5046

Арт. № 7808



Комплект MP 2 - 2x2

- 1 конструкция MP2 2x2 Бюджет вкл. магнитные планки, Арт. 82040
- 1 комплект направляющих, Арт. 82272
- 1 рулон магнитной ленты (30 м), Арт. 82281
- 1 мягкая сумка для конструкции и панелей

Арт. № 7815

MP1 Прямая – Стандартные конструкции

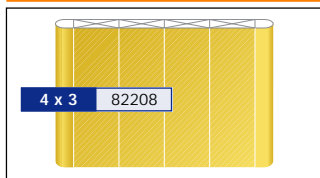

4 x 3 82208

3300 (ш) x 2255 (в) x 185 (г) мм

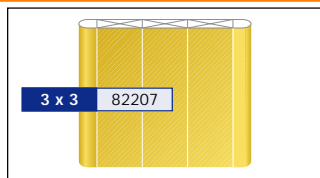

3 x 3 82207

2560 (ш) x 2255 (в) x 185 (г) мм

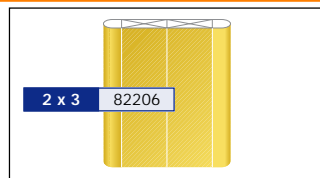

2 x 3 82206

1820 (ш) x 2255 (в) x 185 (г) мм

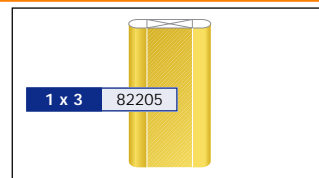

1 x 3 82205

1080 (ш) x 2255 (в) x 185 (г) мм

MP1 Вогнутая – Стандартные конструкции

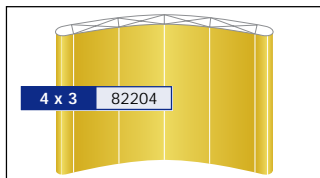

4 x 3 82204

2875 (ш) x 2255 (в) x 840 (г) мм

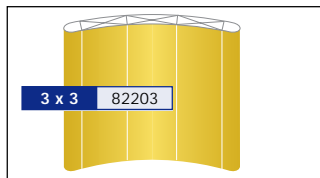

3 x 3 82203

2300 (ш) x 2255 (в) x 600 (г) мм

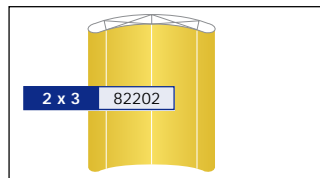

2 x 3 82202

1700 (ш) x 2255 (в) x 400 (г) мм

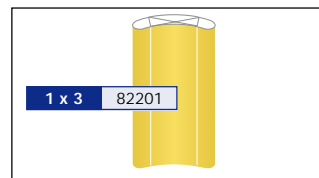

1 x 3 82201

820 (ш) x 2255 (в) x 200 (г) мм

MP2 Прямая – Стандартные конструкции

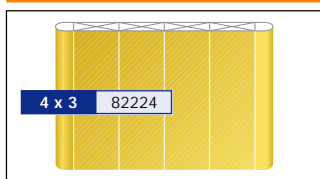

4 x 3 82224

3452 (ш) x 2255 (в) x 320 (г) мм

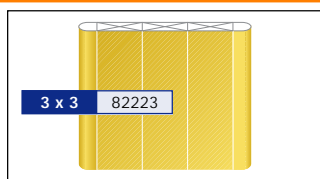

3 x 3 82223

2724 (ш) x 2255 (в) x 320 (г) мм

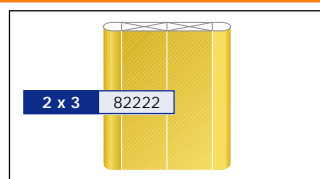

2 x 3 82222

1996 (ш) x 2255 (в) x 320 (г) мм

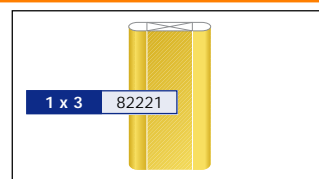

1 x 3 82221

1268 (ш) x 2255 (в) x 320 (г) мм

MP2 Вогнутая – Стандартные конструкции

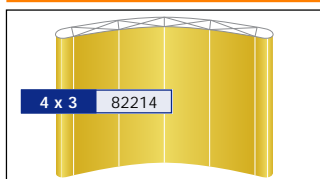

4 x 3 82214

3150 (ш) x 2255 (в) x 960 (г) мм

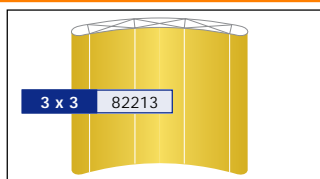

3 x 3 82213

2550 (ш) x 2255 (в) x 720 (г) мм

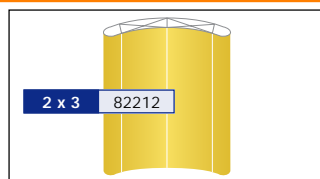

2 x 3 82212

1980 (ш) x 2255 (в) x 530 (г) мм

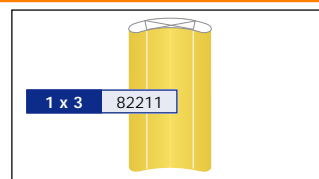

1 x 3 82211

1290 (ш) x 2255 (в) x 400 (г) мм

MP2 Башенка – Стандартные конструкции

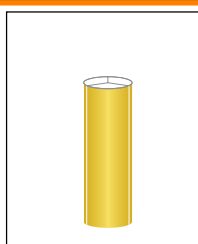

650 x 2255 (в) мм

3 x 3 82231

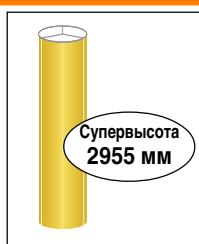

Супервысота
2955 мм

650 x 2955 (в) мм

3 x 4 82232

MP2 Мини – Отличная демо-модель



Наша настольная модель имеет те же уникальные характеристики, что и полноразмерная конструкция SnapUp. Сумка в комплекте.

3x2 82239

MP1 / MP2 S-Модель – Стандартная конструкция



”Большая Волна”

Хотите выделиться из толпы? Выберите нашу ”волнообразную” S-Модель SnapUp. Полная симметрия позволяет использовать ее как разделительную стенку с двусторонней графикой (с дополнит. магнит. планками – см. стр. 14). Предлагаем два размера: 4x3 и 6x3, конструктивно это может быть как MP1, так и MP2.



Модель	Арт. №	Размеры
MP1 4x3	82290	3000 (ш) x 2255 (в) x 400 (г) мм
MP1 6x3	82291	4200 (ш) x 2255 (в) x 600 (г) мм
MP2 4x3	82295	3350 (ш) x 2255 (в) x 530 (г) мм
MP2 6x3	82296	4490 (ш) x 2255 (в) x 720 (г) мм

**ВСЕГДА
ВКЛЮЧЕНО**



Все ширмы и башенки SnapUp имеют бесплатные защитные чехлы для конструкции и магнитных планок.

(MP2 Бюджет и Мини имеют в сумках отдельные карманы для планок.)

Отметьте!

Все модели включают магнитные планки для односторонней версии. Двусторонний вариант требует дополнительных планок – см. стр. 14.

На заказ поставляются конструкции любого размера!

КРЕПЛЕНИЕ ФОТОПАНЕЛЕЙ

Чтобы крепить фотопанели, **необходимо** использовать "направляющие" или "угловые петли", и, конечно, магнитную ленту.

Альтернатива 1: "Направляющие"



Пластмассовые планки с прочной клейкой лентой на всю ширину. Крепятся поверху и понизу на каждой фотопанели. Вырезы на фотопанелях не требуются.

Комплекты

MP 1 вогнутая	MP 2 вогнутая	MP 2 башенка
4x3 82244	4x3 82254	3x3 82271
3x3 82243	3x3 82253	3x4 82271
2x3 82242	2x3 82252	MP 2 Бюджет
1x3 82241	1x3 82251	2x2 82272
MP 1 прямая	MP 2 прямая	MP 2 Мини
4x3 82258	4x3 82264	3x2 82273
3x3 82257	3x3 82263	
2x3 82256	2x3 82262	
1x3 82255	1x3 82261	
MP 2 вогнутая	MP 2 S-модель	
4x3 82274	3x3 82276	
6x3 82275	3x4 82277	



Альтернатива 2: "Угловые петли"



Самое экономичное решение. Маленькие угловые пластинки на прочной клейкой ленте крепятся к верхним углам каждой фотопанели. Требуется делать вырез в фотопанели. "Петли" остаются скрытыми.

Следующие количества требуются для каждой конструкции (для MP1 и MP2):

6x3	8 пар
4x3	6 пар
3x3	5 пар
2x3	4 пары
1x3	3 пары



Арт. № 82398

Магнитная лента для фотопанелей



1 рулон = 30 м. Количество ленты, необходимое для конструкций: 6x3=36 м, 4x3=27 м, 3x3=23 м, 2x3=18 м, 1x3=14 м

12 мм для ширм	82281
24 мм для столиков/стоек	82282

ТРАНСПОРТНЫЕ БОКСЫ/ТРИБУНЫ

На ваш выбор три разных жестких бокса для хранения и транспортировки конструкций SnapUp и вашей ценной графики. Все боксы оснащены надежными резиновыми колесиками, и легко превращаются в привлекательные и функциональные трибуны, которые несут графику или тканевые панели. Деревянная столешница сверху - и трибуна выглядит отлично!



Деревянные столешницы упакованы в отдельные сумки.

Фотопанель крепится на бокс.



Бокс "Все в одном"

В бокс помещается:
1/ Конструкция и планки
2/ Фотопанели
3/ Две лампы-спот
4/ Деревянная столешница



Наш бокс новейшей модели с элегантным дизайном и удобной опоясывающей ручкой.

Уникальные особенности Mark Vric: Бокс имеет металлические полосы для крепления фотопанелей на магнитных лентах. Преимущество: Панели крепятся быстро, легко, без складок!!

Составной бокс

В бокс помещается:
1/ Конструкция и планки
2/ Фотопанели
3/ Две лампы-спот



Бокс имеет три хорошо защищенных отделения: Одно для конструкции, одно для фотопанелей и одно (крышка) для двух ламп. Крышка также может служить подставкой при монтаже ламп на конструкцию.

Бокс-Бюджет

В бокс помещается:
1/ Конструкция и планки
2/ Фотопанели



Сэкономьте и выберите наше бюджетное решение. Это наш самый компактный и легкий бокс.

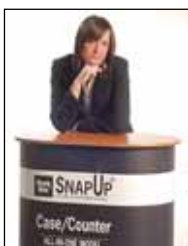

Отметьте, пожалуйста: полный комплект **тканевых** панелей (см. стр. 14) **не может** быть упакован в этот бокс, если не убрать лампы-спот. Для тканевых панелей используйте сумку, Арт. 5040.

Бокс/Трибуна	5038
Столешница	5226
Магнитная лента	82285



Бокс может разделяться на три части, чтобы с ним было легче управляться.



Бокс/Трибуна	5040
Столешница	5216



Бокс/Трибуна	5039
Столешница	5222

ВНУТРЕННИЕ ПОЛКИ ДЛЯ СИСТЕМЫ MP2



Деревянная полка для MP2
Сумка в комплекте

Прямая	Вогнутая	Выгнутая
5229	5227	5228



Профиль L
Для крепления боковых фотопанелей в проеме для полки.

Арт. № 82928

ТКАНЕВЫЕ ПАНЕЛИ



3 разных цвета на выбор:



Системы SnapUp MP1 и MP2 могут нести тканевые панели (велкропанели): односторонние или двусторонние, а также частично в комбинации с фотопанелями. Тканевые панели работают на выставках в качестве интересного и нейтрального фона. Они также идеальны для крепления плакатов, фото и т.п. Для этого используется наш специальный велкро-скотч.

Отметьте: Мы также поставляем тканевые панели в рулонах с инструкциями по нарезке и подгонке на месте. Свяжитесь с нами, чтобы узнать подробную информацию.

Описание	Арт. №
MP 1 центр. передняя панель	80361
MP 1 задняя панель	80362
MP 1 торцевая панель (50 см)	80363
MP 2 вогнутая центр. передняя	80364
MP 2 вогнутая задняя панель	80365
MP 2 прямая центр. передняя/задняя	80366
MP 2 торцевая панель	80367
Велкро-скотч, 1 рулон = 25 м	80901

ЛАМПЫ-СПОТ



Галогеновые лампы-спот с удобным креплением на конструкцию. 200W от сети. Лампы поставляются парами в специальных противударных сумках с плотной укладкой.

Арт. № 80014

СУМКИ



Мягкие сумки на ремне с уплотнителем для перевозки конструкции и фотопанелей.

Уплотненная сумка для фотопанелей

Арт. № 5046

Уплотненная сумка для конструкции

Арт. № 5045

ДВУСТОРОННИЕ КОНСТРУКЦИИ

Все модели SnapUp могут быть двусторонними (= фотопанели на обеих сторонах). При этом требуются дополнительные магнитные планки и направляющие для обратной стороны.

Комплекты магнитных планок и направляющих

MP 1	Вогнутая	MP 1	Прямая	MP 2	Вогнутая	MP 2	Прямая	MP 1	BigWave	MP 2	Бюджет
4x3	82512	4x3	82504	4x3	82522	4x3	82509	6x3	82511	2x2	82550
3x3	82514	3x3	82503	3x3	82524	3x3	82508	4x3	82513	MP 2	Мини
2x3	82515	2x3	82502	2x3	82525	2x3	82507	MP 2	S-Модель	3x2	82540
1x3	82516	1x3	82501	1x3	82526	1x3	82506	6x3	82521		
								4x3	82523		

КОМПЛЕКТУЮЩИЕ И ЗАПЧАСТИ



Магнитные планки

MP1	MP2C	MP2S	MP2V	Мини
82341	82371	82365	82378	82379

C=Вогнутая S=Прямая V=Бюджет



Магнитные диски

Для MP1 и MP2

Арт. № 82400



Верхние молдинги MP1

Арт. № 82401



Верхние молдинги MP2

Арт. № 82402

Направляющие



MP1 вогнутая

Передняя	Задняя	Торцевая 400мм/500мм
82380	82381	82382 / 82383

MP1 прямая

Передняя	Задняя	Торцевая 400мм/500мм
82384	82384	82382/82383

MP2 вогнутая

Передняя	Задняя	Торцевая
82390	82391	82393

MP1 прямая

Передняя	Задняя	Торцевая
82392	82392	82393

MP2 Бюджет

Передняя
82394

MP2 башенка

Передняя	Задняя	Торцевая
82395	82396	82393

SnapUp – информация для производства фотопанелей

Размер каждой панели для различных моделей SnapUp следующий:

Модель	Ширина фотопанелей (А)			Направляющие Высота (В)	Угловые петли Высота (с)
	Передняя	Торцевая	Задняя		
MP 1 вогнутая	700	400/500	795	2175	2255
MP 1 прямая	740	400/500	740	2175	2255
MP 2 вогнутая	673	673	800	2145	2225
MP 2 прямая	728	673	728	2145	2225
MP 2 Бюджет	1000	673	1245	2145	2225
MP 2 Мини	249	400		555	635
MP 2 башенка	691			2145	2225

Отпечатанные графические панели необходимо ламинировать. Можно использовать следующие материалы (только рекомендация):

Лицевая сторона – Центральные и торцевые панели: 150 микрон (0,150 мм) "deep crystal"

Обратная сторона – Центральные панели: 220-250 микрон (0,220 - 0,250 мм) "stop light"

Обратная сторона – Торцевые панели: 115-125 микрон (0,115 - 0,125 мм) "stop light"

Жесткий Бокс	Высота	Ширина
Бокс 5038	880 мм	1990 мм
Бокс 5039	700 мм	1260 мм
Бокс 5040	800 мм	2030 мм

MP2 Мини-стойка/Стойка для брошюр - Стойка-Ресепшен Миди - Стойка-Ресепшен Макси



Встречайте своих гостей стильно на следующей выставке, презентации и т.п. Стойки Mark Bric необычайно устойчивы и имеют хорошее количество внутренних полок. Деревянные столешницы и полки делают стойки очень эффектными - качество во всех деталях. Фотопанели легко крепятся на стойки.

Мини-стойка



Деревянные столешница и полки. Цвета: натуральный или серебристый.

Стойка для брошюр



Деревянная столешница и металлические наклонные полки.

Сумка включена



Сумки для мини- и брошюрных стоек **всегда включены**. В сумке есть место и для графики, когда вы используете **три отдельные панели** (одна передняя и две торцевые).

Дополнительная сумка для графики

Арт. 5035



Если вы захотите использовать **одну цельную фотопанель**, вам потребуется дополнительная сумка для ее упаковки.

Стойка - Ресепшен



НОВИНКА!
Стойка-Ресепшен размер - Миди

Арт.	Описание	Ширина	Глубина	Высота	Вес*
82038	Мини-Стойка	685 мм	295 мм	1035 мм	10 кг
82238	Стойка-Ресепшен Миди	1240 мм	460 мм	905 мм	18 кг
82240	Стойка-Ресепшен Макси	1410 мм	580 мм	895 мм	23 кг
82037	Стойка для брошюр/3 полки	685 мм	295 мм	1035 мм	6 кг
82036	Стойка для брошюр/4 полки	685 мм	295 мм	1365 мм	7 кг

*Вес включает вес сумки.

Магнитная лента для одной фотопанели всегда включена в поставку мини-стойки/стока для брошюр/стока-ресепшен. Чтобы приобрести ленту для дополнительных фотопанелей, см. стр. 13.



Столешница и внутренние полки из дерева



Сумки на колесиках

SnapUp – Информация для производства графических панелей

Размеры каждой панели для разных стоек SnapUp следующие:

А		
1 ПАНЕЛЬ		
С	А	С
3 ПАНЕЛИ		

В

В

	А	В	С
MP 2 Мини-стойка			
1 панель	1248	1005	—
3 панели	328	1005	460
MP 2 Стойка для брошюр			
1x3 1 панель	1248	1005	—
1x3 3 панели	328	1005	460
1x4 1 панель	1248	1335	—
1x4 3 панели	328	1335	460
MP 2 Стойка-ресепшен Миди	1980	880	—
MP 2 Стойка-ресепшен Макси	2480	870	—

Отпечатанные графические панели необходимо ламинировать. Можно использовать следующие материалы (только рекомендация):

Лицевая сторона: 150 микрон (0,150 мм) "deep crystal"

Обратная сторона: 115-125 микрон (0,115 - 0,125 мм) "stop light"

Информацию о креплении магнитной ленты можно найти в Рабочей Инструкции или на нашем сайте www.markbric.com

SNAPUP STRETCH

Наше новейшее пополнение в системе SnapUp предлагает **самый быстрый и простой способ** развернуть дисплей с бесшовной широкоформатной графикой. Идеально для **недолгих презентаций и выставок, когда время - решающий фактор.**

Печать осуществляется на **эластичном** тканевом материале, который крепится на конструкцию с помощью велкро-скотча. При установке системы ткань автоматически растягивается и дает гладкую поверхность. Фотополотно **не снимается с конструкции**, когда ее сворачивают и хранят в защитной сумке или боксе.

Вы можете также снять фотополотно и хранить его отдельно - прикрепить его снова займет несколько минут.

Новинка!



SnapUp Stretch предлагает прямые конструкции трех различных размеров, **2x3** (1500 x 2225 мм), **3x3** (2225 x 2225 мм) и **4x3** (2950 x 2225 мм).

Вы можете использовать фотополотно, закрывающее торцы, или сделать область дисплея только фронтальную часть конструкции.



Описание	Арт. №
Конструкция 2x3	82218
Конструкция 3x3	82219
Конструкция 4x3	82220
Мягкая сумка	5046
Бокс-трибуна Бюджет	5039
Велкро скотч для фотополотна	89014



Сумка с плечевым ремнем



Жесткий бокс-трибуна на колесиках

Mark Bric® SWINGUP™

A Family of Dependable Displays

Int. Pat. Appl. No. PCT/SE2004/000793 and RCD Appl. No. 00018165

МОБИЛЬНАЯ БРОШЮРНАЯ СТОЙКА

Наша складная стойка для удобной подачи брошюр, листовок и каталогов - отличное дополнение семейства переносных дисплеев производства Mark Bric. Стойка с 5 полками компактно пакуется в прочной сумке и устанавливается в считанные секунды. Легко и удобно!



- Дополнительная опора для исключительной устойчивости
- Надежный двойной механизм фиксирования
- Уверенное качество и 5 лет гарантии

SwingUp поставляется в удобной нейлоновой сумке. На ваш выбор сумка **на колесиках или без**. Брошюрная стойка может быть черной матовой или серебристо-серой.

Стойка/сумка	83020
Стойка/сумка на колесиках	83025

ТЕХНИЧЕСКИЕ ДАННЫЕ

Цвет стойки: Черный матовый/Серебристо-серый.
 Вес вкл. сумку: 8,9 кг/10,2 кг (сумка на колесиках)
 Ширина: 24 см
 Высота (в сборе): 147 см
 Глубина (в сборе): 55 см
 Полки: 5 шт. / A4
 Вместительность: Мы рекомендуем максимум 5x100 листовок (бумага 150 гр.)



Фризные держатели

Рамка Флексифрейм A4 может крепиться на стойку SwingUp (книжное или альбомное расположение). Рамки покупаются отдельно, см. стр. 23.

Арт. №	83033
--------	-------



Разделитель полки

Каждая полка SwingUp может быть поделена вертикально, чтобы удобнее располагать узкие брошюры. Половина деленой полки имеет ширину 105 мм.

Арт. №	83032
--------	-------

СИСТЕМА ДЛЯ ШИРОКОФОРМАТНОЙ ГРАФИКИ

Представляем Mark Bric EGO

– новая революционная концепция делать дисплеи и строить выставки.

ЭГО – это воплощение новой замечательной идеи особой системы для графических панелей, дающей простор фантазии и специальным решениям, которые неподвластны более ограниченным выставочным и рор-уп системам. Графика полностью скрывает конструктив: вашему дизайну и имиджу обеспечен максимальный визуальный контакт. Новая концепция воплощена в высокотехнологичной, и в то же время, очень простой системе застройки всего с тремя основными компонентами. ЭГО может принимать практически любые размеры и конфигурации, и обладает структурной прочностью, чтобы нести такие тяжелые аксессуары, как ЖК-мониторы, витрины и полки с серьезной нагрузкой. И работать с ЭГО легко – монтаж не требует инструментов.

Mark Bric EGO - Воплощение яркой идеи™

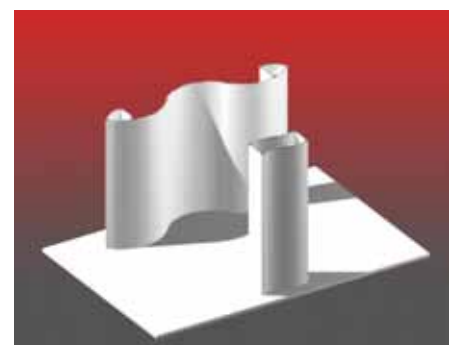
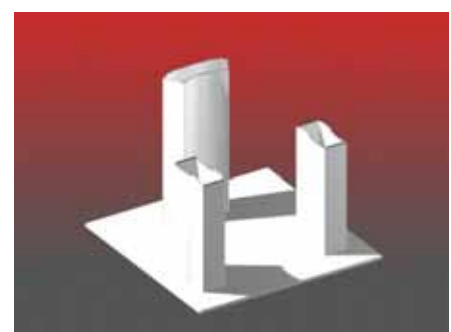
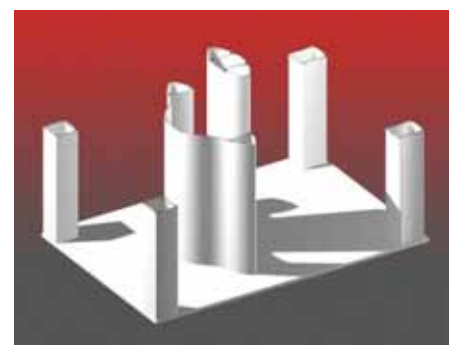

КОМПОНЕНТЫ

Красный соединитель



Арт. № 88000

Серый соединитель с регулируемой ножкой



Арт. № 88001

Прямые стержни



Золотой 108 см Арт. № 88010
Серебряный 93 см Арт. № 88011
Розовый 64 см Арт. № 88012

Синий 44 см Арт. № 88013
Зеленый 30 см Арт. № 88014
Белый 18 см Арт. № 88015

Изогнутый стержень



Фиолетовый 70 см Арт. № 88030
Лимонный 55 см Арт. № 88016

Крылья



Золотой 108 см Арт. № 88040
Розовый 64 см Арт. № 88041

Зеленый 30 см Арт. № 88042
Белый 18 см Арт. № 88043

Особое крыло



Арт. № 88050

Магн. Планка 90° внутр., вкл. держатель



Золотой 108 см Арт. № 88065
Розовый 64 см Арт. № 88077

«Фиксатор», верх



Арт. № 88060

«Фиксатор», низ



Арт. № 88061

Захват-держатель (для жестких панелей)



Арт. № 88063

Комплект для витрины, вкл. 2 полки и 4 кронштейна



Арт. № 88067

Комплект для полки, вкл. 2 кронштейна



Прямая Арт. № 88066
Вогнутая Арт. № 88078
Выгнутая Арт. № 88079

Кронштейн для полки



Арт. № 88075

Галогеновая лампа-спот 200W



Галогеновая лампа-спот, Арт. № 88014

Лампа для витрины



Арт. № 88071

Держатель лампы-спот
Арт. № 88069

Планки крепления ЖК-монитора



Скобы настенного крепления ЖК-монитора - не вкл.

Для ЖК < 29" – Арт. № 88064

Для ЖК > 29" – Арт. № 88074



ДЛЯ ГРАФИЧЕСКИХ ПАНЕЛЕЙ

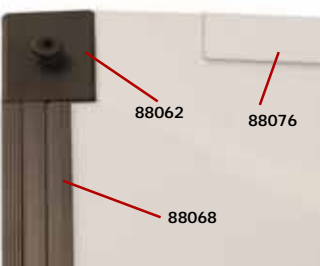

88062
88076
88068

Пластина с защелкой



Арт. № 88062

Магнитная лента



Арт. № 88068

Жесткая направляющая



Арт. № 88076

СУМКИ & КЕЙСЫ

Жесткий бокс на колесах, пластик.

120 x 40 см (диаметр)
Арт. № 88072



Жесткий кейс на колесах, алю./дерево



Для упаковки графики можно также использовать транспортный Бокс-Бюджет (см. стр. 13).

(дл) 115 x (ш) 40 x (в) 40 см
Арт. № 88073

Сумки для дополнит. компонентов



Каждая сумка - для 12 компонентов, кроме Арт. 88092 (особые крылья), в кот. место только для 2 шт.

Дополнит. сумки для		Изогнутых стержней 70 см	88087
Соединителей	88080	Изогнутых стержней 55 см	88097
Стержней 108 см	88081	Крыльев 108 см	88088
Стержней 93 см	88082	Крыльев 64 см	88089
Стержней 64 см	88083	Крыльев 30 см	88090
Стержней 44 см	88084	Крыльев 18 см	88091
Стержней 30 см	88085	Особых крыльев	88092
Стержней 18 см	88086	Магн. Планок	88096

Арт. № - только для сумок, без компонентов.

БАШЕНКИ



T1
 Высота
 2 Уровня 8901
 3 Уровня 8902



T2
 Высота
 2 Уровня 8905
 3 Уровня 8906
 4 Уровня 8907

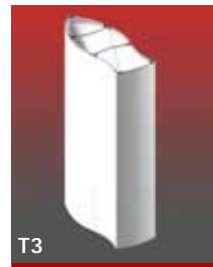

T3
 Высота
 2 Уровня 8909
 3 Уровня 8910
 4 Уровня 8911
 5 Уровней 8912



T4
 Высота
 2 Уровня 8913
 3 Уровня 8914
 4 Уровня 8915
 5 Уровней 8916



T5
 Высота
 2 Уровня 8917
 3 Уровня 8918
 4 Уровня 8919



T6
 Высота
 2 Уровня 8921
 3 Уровня 8922
 4 Уровня 8923



T7
 Высота
 2 Уровня 8925
 3 Уровня 8926
 4 Уровня 8927



T8
 Высота
 2 Уровня 8929
 3 Уровня 8930
 4 Уровня 8931



T9
 Высота
 2 Уровня 8933
 3 Уровня 8934
 4 Уровня 8935



T10
 Высота
 2 Уровня 8937
 3 Уровня 8938
 4 Уровня 8939
 5 Уровней 8940



T11
 Высота
 2 Уровня 8941
 3 Уровня 8942
 4 Уровня 8943
 5 Уровней 8944



T12
 Высота
 2 Уровня 8945
 3 Уровня 8946
 4 Уровня 8947
 5 Уровней 8948



T13
 Высота
 2 Уровня 8949
 3 Уровня 8950
 4 Уровня 8951

Высота Конструкций

- 2 Уровня = 230 см
- 3 Уровня = 340 см
- 4 Уровня = 450 см
- 5 Уровней = 560 см

СТЕНЫ И БАШЕНКИ



W1
 Высота
 2 Уровня 8953
 3 Уровня 8954

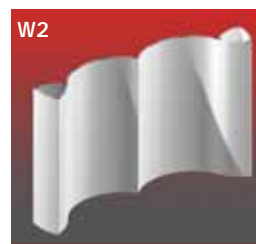

W2
 Высота
 2 Уровня 8956
 3 Уровня 8957

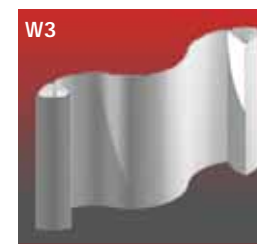

W3
 Высота
 2 Уровня 8959
 3 Уровня 8960



W4
 Высота
 2 Уровня 8962
 3 Уровня 8963



W5
 Высота
 2 Уровня 8965
 3 Уровня 8966

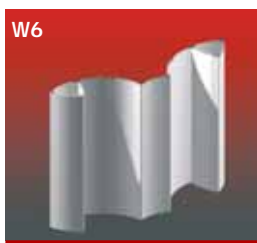

W6
 Высота
 2 Уровня 8968
 3 Уровня 8969



W7
 Высота
 2 Уровня 8971
 3 Уровня 8972



W8
 Высота
 2 Уровня 8974
 3 Уровня 8975

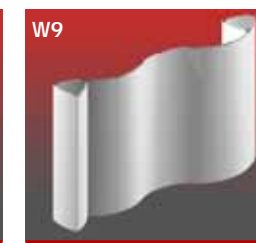

W9
 Высота
 2 Уровня 8977
 3 Уровня 8978

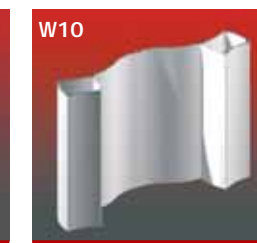

W10
 Высота
 2 Уровня 8980
 3 Уровня 8981



W11
 Высота
 2 Уровня 8983
 3 Уровня 8984



W12
 Высота
 2 Уровня 8986
 3 Уровня 8987



W13
 Высота
 2 Уровня 8989
 3 Уровня 8990



W14
 Высота
 2 Уровня 8992
 3 Уровня 8993

Высота Конструкций

- 2 Уровня = 230 см
- 3 Уровня = 340 см



ПОДВЕСНЫЕ БАНЕРНЫЕ ПРОФИЛИ

Банерные профили предлагают эффектный и экономичный способ подвешивать банеры и плакаты в витринах магазинов, в пассажах, банках, турагентствах - везде, где проходят люди. Mark Bric предлагает три отличные альтернативы на разные вкусы и потребности.



Защелкивающийся алюминиевый профиль



Открыть и вставить



Защелкнуть



Открыть

- Уникальная защелкивающаяся конструкция. 100% надежности.
- Держит материал толщиной до 0,4 мм
- Длина профиля до 3 10 см
- Профили соединяются для удлинения
- Торцевые заглушки разных цветов



Соединяйте два профиля для подвешивания супер-длинных банеров. Свяжитесь с нами для подробной информации.



"Открывашка" для профиля облегчает раскрытие профиля. Арт. 85045.



На ваш выбор четыре цвета заглушек: Светло-серый, синий, красный и черный (стандартный).

Комплекты

Все комплекты вкл. два профиля (верхний и нижний), торцевые заглушки и подвесные крючки.

118,9 см (A0)	100 см	84 см (A1/A0)	70 см	59,4 см (A2/A1)	50 см	42 см (A3/A2)	29,7 см (A4/A3)	21 см (A4)
85008	85007	85006	85005	85004	85003	85002	85001	85000

Профили и комплектующие

Описание	Арт. No.	Описание	Арт. No.	Описание	Арт. No.
Профиль 228 см	85009	Торцевые заглушки	85048	"Открывашка" профиля	85045
Профиль 310 см	85010	Подвесные крючки	85049		



Алюминиевый профиль для торцевой загрузки



Поставьте сквозную двустороннюю заглушку



Введите банер



Поставьте торцевые заглушки

- Простая цельная конструкция.
- Держит материал толщиной до 2 мм
- Идеально для плотного банера и картона
- Длина профиля до 2 28 см
- Профили соединяются для удлинения



Особый соединитель поможет срастить два профиля для супершироких банеров.

Профили и комплектующие

Описание	Арт. No.	Описание	Арт. No.
Профиль 228 см	85100	Торцевые заглушки	85191
сквозные заглушки	85193	Подвесные крючки	85049
Соединитель	85192		

Комплекты

118,9 см (A0)	100 см	84 см (A1/A0)	70 см	59,4 см (A2/A1)	50 см	42 см (A3/A2)	29,7 см	21 см
85128	85127	85126	85125	85124	85123	85122	85121	85120

Все комплекты вкл. два профиля (верхний и нижний), сквозные заглушки, торцевые заглушки и подвесные крючки.



Пластмассовый профиль для торцевой загрузки



Подогните и скрепите край банера



Введите банер



Поставьте торцевые заглушки

- Простая конструкция.
- Очень бюджетный вариант
- Держит материал толщиной до 1,5 мм
- Профиль длиной до 228 мм

Профили и комплектующие

Описание	Арт. No.
Профиль 228 см	84009
Торцевые заглушки	84048
Подвесные крючки	84049

Кроме верхнего крепе и нижний профиль для наилучшей растяжки банера/плаката. Для маленьких банеров может быть достаточно использовать только верхний профиль. При желании один профиль можно подвешивать под другим. Используйте дополнительные аксессуары: клипсы для потолка, крючки, присоски и цепочки. См. стр. 23.

ЗАЩЕЛКИВАЮЩИЕСЯ РАМКИ

Новые отличные Рамки-Защелки Mark Bric подадут ваши постеры и информацию с максимальным эффектом. Рамка сделана из элегантного алюминиевого профиля с функцией расщелкивания для фронтальной загрузки. Замена постера совершается в секунды. Прочная конструкция и отличное качество материалов гарантируют долгую беспроблемную работу. Просто защелкните постер на место и начинайте торговать!



Расщелкнуть

Вставить

Зашелкнуть

Размер	Арт. №
70 x 100 см	80505
50 x 70 см	80504
A1 (59,4x84,1 см)	80503
A3 (29,7x42 см)	80501
A4 (21x29,7 см)	80500

Рамки с фронтальной загрузкой имеют изящный дизайн. Материал – анодированный алюминий высокого качества. Рамка имеет подложку из прочного всепогодного пластика и защитную антирефлексную пленку 0,5 мм, которая помогает держать постер. Рамки могут крепиться с книжной или альбомной ориентацией. Упаковка одной рамки вкл. винты и петли.



Новинка!

Уходит из ассортимента

ОТДЕЛЬНЫЕ РАМКИ

BudgetFrame - это наша недорогая рекламная рамка для магазинов. Она имеет такую же прочность и качество обработки как и Flexiframe, однако, в отличие от Flexiframe, BudgetFrame не имеет такого большого диапазона цветов и применений, и эти рамки не соединяются вместе. BudgetFrame может нести одно- и двусторонние изображения, как и Flexiframe, и является идеальным вариантом для ценников и информационных сообщений, написанных от руки или напечатанных (максимальная толщина вставки 2,5 мм).

СТАНДАРТНЫЕ РАЗМЕРЫ

Размер	Арт. №
70 x 100 см	1101
50 x 70 см	1103
A1 (59,4x84,1 см)	1108
A2 (42x59,4 см)	1109
A3 (29,7x42 см)	1110
A4 (21x29,7 см)	1111

Специальные размеры делаются на заказ.

Все размеры - это размеры вставных панелей. Чтобы знать **внешний** размер рамки, добавляйте 20 мм. Чтобы знать размер **видимой** части вставки, отнимайте 20 мм.

СТАНДАРТНЫЕ ЦВЕТА

	Красный (53)
	Белый (51)
	Черный (55)

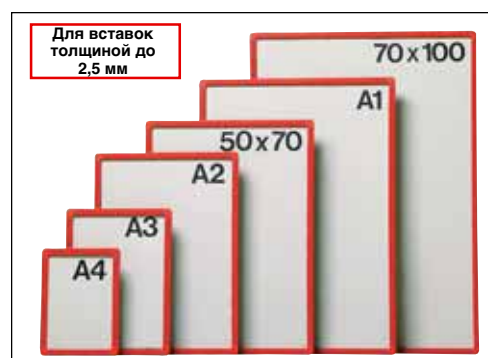

Стандартные рамки поставляются с одной **открытой короткой стороной** для быстрой замены вставки. Если вам нужна другая открытая сторона или совсем закрытая рамка, укажите это в заказе.

КРЕПЛЕНИЕ И ПОДВЕШИВАНИЕ ОТДЕЛЬНЫХ РАМОК

Приспособления для крепления и подвески можно увидеть в разделе Flexiframe, стр. 23. Следующие артикулы годятся для Budget Frame: Арт. 2000, 2005, 2006, 2004, 2007 и Арт. 2011

КОМПОНЕНТЫ РАМОК

ПРОФИЛИ - стандартные цвета
Длина профиля 238 см. В каждой коробке 30 шт. одного цвета.

УГОЛКИ - стандартные цвета
В каждой коробке 400 шт. одного цвета.

Описание	Арт. №
Сплошной профиль	14001
Открытый профиль	14002
2-сторон. уголки	14100

Нарезка профиля:
Меньше размера вставки на 34 мм.

ВСТАВНЫЕ МАТЕРИАЛЫ

Описание	Размер	Толщина	Цвет	Арт. №
Картонные панели	70x100 см	1,6 см	Белый	80400
PVC-пленка	70x100 см	0,5 мм	Блестящий	80108

Mark Bric® FLEXIFRAME®

A Family of Dependable Displays

FLEXIFRAME® is a registered trademark by Mark Bric AB. Pat US4636105, US4977696, EUR0141823, S447503, 452918 + other pat.

The Original



ОТДЕЛЬНЫЕ РАМКИ

РАМКА-СТРЕЛКА



Размер без стрелки Арт. №	
70 x 30 см	128
50 x 20 см	127
A3 (29,7x42 см)	129
A4 (21x29,7 см)	130

Специальные размеры на заказ

ДЕЛЕНАЯ РАМКА

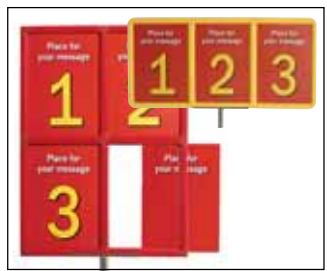

Размер	Арт. №
3xA3	131
4xA4	132

Специальные размеры на заказ

СТАНДАРТНЫЕ РАЗМЕРЫ

Размер	Арт. №
70 x 100 см	101
50 x 70 см	103
50 x 50 см	104
70 x 30 см	105
35 x 50 см	106
50 x 20 см	107
A1 (59,4x84,1 см)	108
A2 (42x59,4 см)	109
A3 (29,7x42 см)	110
A4 (21x29,7 см)	111

Все размеры - это размеры вставных панелей. Чтобы знать внешний размер рамки, добавляйте 28 мм. Чтобы знать размер видимой части вставки, отнимайте 20 мм.

Специальные размеры на заказ

ОТКРЫТАЯ СТОРОНА

Стандартные рамки поставляются с **открытой короткой стороной** для легкой вставки панели (кроме рамок 70x30 см и 50x20 см, у которых открыта длинная сторона). Если вам нужна другая открытая сторона или полностью закрытая рамка, укажите это в заказе.



Для вставок толщиной до 5,5 мм

УГОЛКИ

Отдельные рамки **стандартно** поставляются **со скругленными уголками**.



Острые уголки поставляются по запросу.



Все рамки имеют **уголки с защелкивающим устройством**.

СТАНДАРТНЫЕ ЦВЕТА

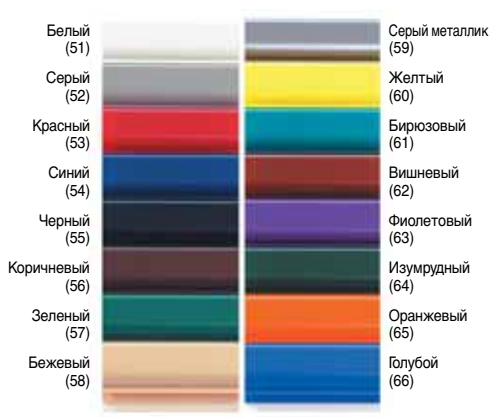

СПЕЦИАЛЬНЫЕ ЦВЕТА

Производятся на заказ. Подбор по Пантону (PMS). Миним. количество: 50 м профиля

НАДПЕЧАТКИ



Название компании, логотип и пр. Делается на заказ. Миним. количество: 250 шт.

КРЕПЛЕНИЕ И ПОДВЕШИВАНИЕ ОТДЕЛЬНЫХ РАМОК

<p>Настенная скобка Съемное крепление</p> <p>Арт. № 2000</p>	<p>Настенная скобка Фиксированный крепеж</p> <p>Арт. № 2001</p>	<p>Консольный крюк с пружинной. Используйте 2 шт.</p> <p>Максим. размер рамки 50x70 см</p> <p>Арт. № 2010</p>	<p>С-крючок</p> <p>Арт. № 2005</p>	<p>Цепочка Отрезками по 1 м</p> <p>Арт. № 2006</p>	<p>Пружинное крепление Длина 20-100 см</p> <p>Арт. № 2011</p>								
<p>Присоска на стекло</p> <p>Арт. № 2007</p>	<p>Подвесная клипса Для крепления к подвесным потолкам и решеткам.</p> <p>Арт. № 2004</p>	<p>Горизонтальный зажим В комбинации со стержнем (2100 or 2101). Захват 25-40 мм.</p> <p>Арт. № 2010</p>	<p>Стержень для зажима Телескопический 25-45 см, фиксированный 10 см.</p> <table border="1"> <tr> <td>25-45 см</td> <td>2100</td> </tr> <tr> <td>10 см</td> <td>2101</td> </tr> </table> <p>Максим. размер рамки</p>	25-45 см	2100	10 см	2101	<p>Подвеска для дисплея Пластиковые соединители для создания прямоугольных или треугольных рамных конструкций. Идеально для подвешивания. Набор 5 цветов: Белый (51), красный (53), синий (54), черный (55), серый металл (59).</p> <table border="1"> <tr> <td>60°</td> <td>3040</td> </tr> <tr> <td>90°</td> <td>3041</td> </tr> </table>	60°	3040	90°	3041	
25-45 см	2100												
10 см	2101												
60°	3040												
90°	3041												

НАПОЛЬНЫЕ СТОЙКИ

Фаворит рынка



Максим. размер рамки 70x30 см.

Рамка-стрелка

Тяжелое основание

D 45 см

Малая стойка

Покрытие хром (00).
Идеально с рамками-стрелками.

с легким основанием
Высота без рамки 110 мм.

с тяжелым основанием
цвет антрацит (91).
Высота без рамки 107 см.

Арт. № 2415

Арт. № 2428



Тяжелое основание

D 45 см

Раздвижная стойка

Хром (00)
Для рамок шириной 29,7 - 70 см

с легким основанием
Высота без рамки 65-118 см.

с тяжелым основанием,
цвет антрацит (91).
Высота без рамки 62-115 см.

Арт. № 2400

Арт. № 2429



"Престиж"

Хромированная стойка
с антрацит. (91) или серебр.-серый (98) основанием.
Высота 166 см 2405 / 180 см 2406.

Для рамки 50x70 см

Арт. № 2405

Для рамки А1

Арт. № 2406



Стойка "Софт"

На выбор 2 цвета:
Черный матовый (93), серебр.-серый (98).
Высота 181 см.

Для рамки 70x100 см

Арт. № 2435



Стойка "X"

На выбор 2 цвета:
Черный матовый (93), серебр.-серый (98).
Стойка имеет гибкий формат благодаря раздвижной конструкции; можно использовать рамки шириной от 50 до 76 см.

Арт. № 2436

Специальное предложение

Штендер "А"

- для интерьера
Вкл. 2 рамки 50x70 см.
Цвет рамок: Черный.



Арт. № 7022

Флексифрейм можно также использовать с нашей напольной стойкой **MultiMaster** - см. стр. 9.

АКСЕССУАРЫ

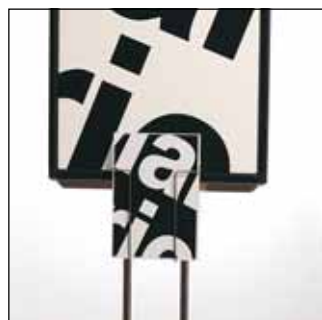

Карман для брошюр А4
Антрацит (91) или хром (00).
Для всех напольных стоек.

Арт. № 5100



Фризровая рамка
Добавьте рамку - см. стр. 19
+ 2 I-соединителя, Арт. 3200,
см. стр. 28/29.

Уходит из ассортимента - "Берите, пока есть"

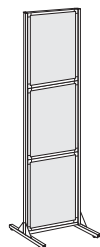

"Высокая"

для 2 рамок 70x100 см (вертикально)
Ширина 78 см. Высота 211 см.
Арт. 2414

для 3 рамок 50x70 см (вертикально)
Ширина 58 см. Высота 224 см.
Арт. 2413

для 3 рамок 100x70 см (горизонтально)
Ширина 108 см. Высота 224 см.
Арт. 2422



"Престиж" - Люкс

Хромированная стойка с антрацитовым (91) или серебр.-серый (98) основанием.

Арт. 2407
Для рамки 70x100 см
Высота 183 см

Арт. 2433 для рамки А1
Высота 167 см

Цвета покрытия

00
Хром

91
Антрацит

92
Белый

93
Черный матовый

98
Серебристо-серый

НАПОЛЬНЫЕ ОПОРЫ



Мини-стойка

Высота 56 см. Хромированная (00).
Может нести карман для брошюр (5100)

Арт. № 2426



Опора рамки

Хромированная (00).

Арт. № 2303



Опора на ножке

Высота 11 см.
Хромированная (00).

Арт. № 2300



Арочная опора

Высота 15 см.
Хромированная (00).

Арт. № 2306

НАСТОЛЬНЫЕ ОПОРЫ



Опора прямая

Хромированная.
Максим. размер рамки А3.
Имеет резиновые "наконечники".

Арт. № 2203



Настольная опора

Хромированная.
Для А3 - 1 пара. Для А4 - 1 шт.

Для рамок с острыми
углками.

Арт. № 2205

Для рамок со
скругленными
углками.

Арт. № 2200

ПЕРЕКИДНЫЕ УСТРОЙСТВА



Перекидные устройства, настенные.

Металлические планки могут быть 3 цветов:
Белый (92), антрацит (91), хром (00).
Для рамок любого размера.

Описание	Арт. №
Максим. для 5 рамок	2013
Максим. для 10 рамок	2014
Дополнительный держатель	2015

СТОЙКА ПОД ПАЛЕТУ

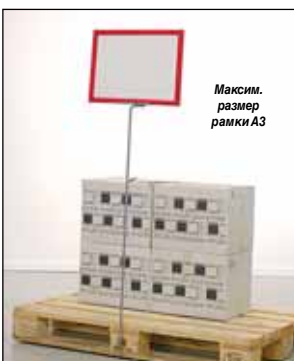

Максим.
размер
рамки А3

Стойка под палету

Цвет: серебристо-серый (98).
Высота без рамки 113 см.

Арт. № 2440

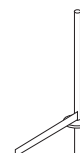

Дополнительные держатели

Для перекидных устройств, Арт. 2013 и 2014, с рамками формата большего, чем А3 мы очень советуем применять наши новые дополнительные держатели (длина 29 см).

Flexiframe LinkUp™

Флексифрейм LinkUp - это принцип построения, когда отдельные рамки удобно соединяются вместе с помощью металлических соединителей. Это позволяет легко строить выставочные модули, такие как ширмы, тумбы, столики, башенки, крестообразные конструкции и т.п. Конструкции LinkUp *легко видоизменять или доставать на любой стадии.*



ГОТОВЫЕ ВЫСТАВОЧНЫЕ КОМПЛЕКТЫ



КОМПЛЕКТ БЮДЖЕТ

- 1 Стандартная ширма 3 секции, рамки 70x100 см (6002)
- 1 фризовая рамка 70 x 30 см (105)
- 1 картонная коробка с ручкой для переноски (9701)

Арт. № 7020

ДЕМО-КОМПЛЕКТ БЮДЖЕТ

- 1 стандартная ширма 3 секции, рамки 70x100 см (6002)
- 1 фризовая рамка 70 x 30 см (105)
- 1 Демостол с деревянной столешницей (6104)
- 2 картонные коробки с ручкой для переноски (9701)

Арт. № 7021



СТАНДАРТНЫЙ КОМПЛЕКТ

- 1 Стандартная ширма 4 секции, рамки 70x100 см (6003)
- 4 фризовые рамки 70x30 см (6008)
- 4 галогеновые лампы-спот (80011)
- 2 кармана для брошюр (5100)
- 1 сумка для рамок (5001)
- 1 сумка для аксессуаров (5006)

Арт. № 7003



КОМПЛЕКТ ЛЮК

СТАНДАРТНЫЙ КОМПЛЕКТ

КОМПЛЕКТ ЛЮК

- 1 Стандартная ширма 4 секции, рамки 70x100 см (6003)
- 4 фризовые рамки 70x30 см (6008)
- 4 галогеновые лампы-спот (80011)
- 2 кармана для брошюр (5100)
- 1 жесткий бокс на колесах для рамок и аксессуаров (5009)

Арт. № 7013

СТАНДАРТНЫЕ ШИРМЫ – с секциями рамок 70x100 см

Рамки собраны, и ширмы поставляются в картонных коробках с ручкой. Рамки собраны из закрытого профиля и имеют острые уголки. Все ширмы оснащены парой напольных опор, Арт. 2303.

		Размеры (ш x в)	Арт. №
3 однорядные секции	Без фризов	219 x 103 см	6000
	3 фриза 70 x 30 см	+ 33 см (в)	6007
2 секции	Без фризов	146 x 206 см	6001
	2 фриза 70 x 30 см	+ 33 см (в)	6006
3 секции	Без фризов	219 x 206 см	6002
	3 фриза 70 x 30 см	+ 33 см (в)	6007
4 секции	Без фризов	292 x 206 см	6003
	4 фриза 70 x 30 см	+ 33 см (в)	6008
5 секций	Без фризов	365 x 206 см	6004
	5 фризов 70 x 30 см	+ 33 см (в)	6009
Дополнит. секция	Без фриза	73 x 206 см	6005
	1 фриз 70 x 30 см	+ 33 см (в)	6010

Все стандартные ширмы можно также построить с помощью наших соединителей ShowUp. Подробнее см. на стр. 28.

НАСТОЛЬНЫЙ ДИСПЛЕЙ

(Складная конструкция)



Поставляется в картонной коробке с ручкой

С 3 рамками 50x70 см и 1 фризом 50x20 см. Размеры: 159 x 96 см. Может быть оснащен панелями для фломастера, постер-пакетами и тканевыми панелями. Идеальный инструмент для быстрых презентаций на совещаниях, конференциях и т.п.

Арт. № 7351

НОЖКИ ДЛЯ ШИРМ

Включают устойчивое круглое основание D 24 см (5805), U-ножки (5822) и I-ножки (5821).

2 секции	5851
3 секции	5852
4 секции	5853
5 секций	5854
Дополнит. секция	5855



ТУМБЫ, БАШЕНКИ И КРЕСТООБРАЗНЫЕ КОНСТРУКЦИИ



Все дисплеи поставляются в картонных коробках, причем рамки уже собраны. Рамки в тумбах и башенках собраны из закрытого профиля и имеют острые уголки.

Транспортный бокс на колесиках можно приобрести отдельно.

Металлическая столешница



Треугольные тумбы

Арт. №	Металлическая столешница	Высота
6110	50x50x50 см	53 см
6111	50x50x50 см	73 см
6112	70x70x70 см	103 см

Металлическая столешница

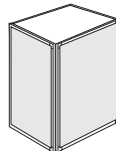

Прямоугольные тумбы

Арт. №	Металлическая столешница	Высота
6114	35x70 см	53 см
6115	35x70 см	73 см
6116	35x70 см	103 см
6119	50x70 см	103 см

Металлическая столешница

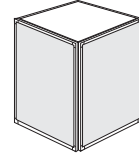

Квадратные тумбы

Арт. №	Металлическая столешница	Высота
6120	50x50 см	53 см
6121	50x50 см	73 см
6124	70x70 см	73 см
6125	70x70 см	103 см

Рамки в качестве столешницы

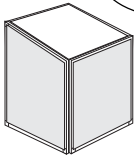

Наклонные тумбы

Арт. №	Столешница	Высота
6128	50 x 50 см	53 см
6129	50 x 50 см	73 см
6130	50 x 50 см	103 см

Металлическая столешница

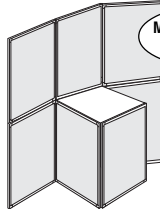

Встроенные тумбы

Арт. №	Металлическая столешница	Высота
6131	35 x 70 см	103 см
6132	50 x 70 см	103 см
6133	70 x 70 см	103 см

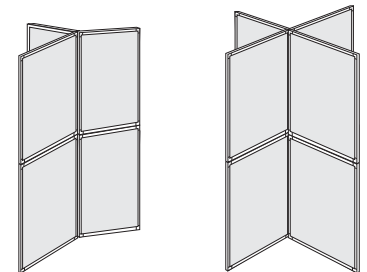

Крестообразные конструкции

Арт. №	Описание	Высота
6205	3 лучевая без фризов	206 см
6213	3 фриза 70x30 см	+ 33 см
6206	4 лучевая без фризов	206 см
6214	4 фриза 70x30 см	+ 33 см

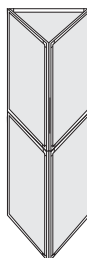

Треугольная башенка

Арт. №	Описание	Высота
6200	Башенка без фризов	206 см
6210	3 фриза 70x30 см	+ 33 см

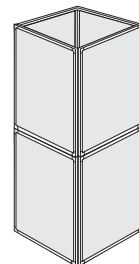

Квадратная башенка

Арт. №	Описание	Высота
6201	Башенка без фризов	206 см
6211	4 фриза 70x30 см	+ 33 см

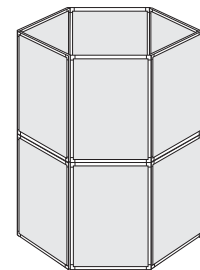

Шестигранные башенки

Арт. №	Описание	Высота
6202	Башенка без фризов	206 см
6203	Башенка без фризов	309 см
6204	Башенка без фризов	412 см
6212	6 фризов 70x30 см	+ 33 см

Квадратные тумбы высотой 100 см, крестообразные конструкции, квадратные и шестигранные башенки также с применением наших соединителей ShowUp. Подробнее на стр. 28.



Деревянная столешница, цвет "натуральный"

Конструкция столика включает фронтальную рамку 70x100 см и две боковые рамки 30x100 см. Внутренние полки алюминиевые, а столешница - деревянная (Арт. 6104) или из алюминия, крашеного серой краской (6100/6101). Столик оснащен петлями и легко складывается. Можно устанавливать штангу для подвешивания фризовой рамки 50x20 см. Презентационный столик поставляется в картонной коробке с ручкой.



Штанга для фриза



Легкая и быстрая смена вставки!



Складывающийся



3 внутренние полки

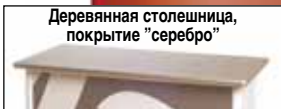

Деревянная столешница, покрытие "серебро"

Столики с рамками в сборе	Арт. №
Столик, глубина 41 см, столешница деревянная	6104
Столик, глубина 35 см, столешница алюминиевая	6100
Столик, глубина 50 см, столешница алюминиевая	6101
Штанга для фриза (серая). Только для 6100/6101	6150
Рамка 50x20 см для фриза, без вставки	107

Сумка для столика

Наша новая сумка "Люкс" имеет дополнительное уплотнение для защиты столика Флексифрейм во время транспортировки и хранения. Сумка имеет внутренние отделения для столика и полок. Для удобства она оборудована плечевым ремнем.

Арт. № 5036



Flexiframe ShowUp™

Модель ShowUp - очень хорошая альтернатива нашей успешной модели Flexiframe LinkUp для строительства готовых выставочных стендов. Она очень удобна и привлекательна. Наши обычные соединители LinkUp заменены стержнями и клипсами.



Стержни имеют три длины для рамок с панелями размера 100, 41, 30 см, и они могут соединяться с помощью внутренних винтов. Идеальная высота стенда, равная 250 см, достигается соединением двух стержней по 100 см с рамками и одного стержня длиной 41 см с фризовой рамкой.

Конструкция легко достраивается вверх и в стороны до нужной конфигурации.

Рамки можно плавно сводить в разные стороны.

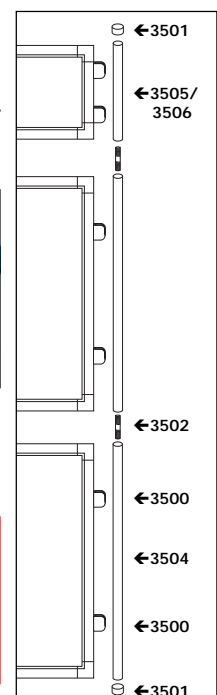

Направляющие клипсы крепятся во внешнем пазе рамки (по 2 на одну сторону).



Рамка затем защелкивается на стержнях.

ShowUp - Система рамок и стержней

Цвета стержней и клипс: Синий или черный. Наконечники - только черные.

Описание	Арт. №
Стержень 100 см	3504
Стержень 41 см	3505
Стержень 30 см	3506
Двусторонний винт	3502
Наконечник	3501
Клипса	3500

Отметьте, пожалуйста!

Рамки Flexiframe, собирающиеся по принципу ShowUp, не могут сводиться в углы менее, чем в 75° как, например, в треугольных башенках. Для таких дисплеев используйте модели, построенные по принципу LinkUp.

ГОТОВЫЕ ВЫСТАВОЧНЫЕ СТЕНДЫ – LinkUp/ShowUp

Mark Bris предлагает теперь 14 экономичных готовых выставочных комплектов

Эти профессионально сконструированные стенды "под ключ" позволят вам произвести грандиозное впечатление при очень умеренном бюджете, особенно если сравнить с другими выставочными системами для тех же стандартных площадей в 9, 18 и 36 кв. м. Предлагаемые комбинации мест для переговоров, подсобных мест, столиков для выкладки образцов и большого пространства для визуальной рекламы позволяют вам легко выделиться из общей массы.

Все стенды имеют обычную выставочную высоту - 250 см и используют фриззовые рамки 70 (ш) x 41(в) см.

Аренда выставочного оборудования на выставке часто очень дорога. Наша альтернатива экономически очень разумна. Используйте ФлексиФрейм в одной, затем в другой выставке, и вы увидите, что наши стенды начинают по-настоящему сберегать ваши деньги. Это же оборудование может успешно работать в периоды между выставками; в виде ширм и стоек в вашем офисе или демо-зале.

Делайте свой выбор между двумя моделями ФлексиФрейм - LinkUp и ShowUp.

LinkUp

Очень гибкая – много соединителей
Чрезвычайно малый вес
Разумная цена

ShowUp

Легкая сборка – нет соединителей
Элегантный вид
Дополнительная устойчивость

Дизайн стендов 7704 и 7708 один и тот же для обеих моделей - LinkUp и ShowUp. В дизайне всех других стендов имеются небольшие различия между моделями, поскольку ShowUp не позволяет пока строительство треугольных конструкций.

Полная информация о выставочных стендах модели LinkUp доступна на CD, Арт. 9740. Свяжитесь с нами, чтобы получить свой экземпляр.

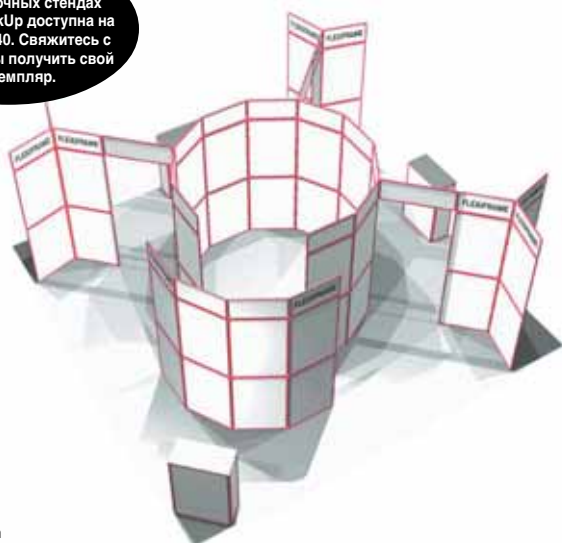

6x6 m

LinkUp 7708

ShowUp 7758

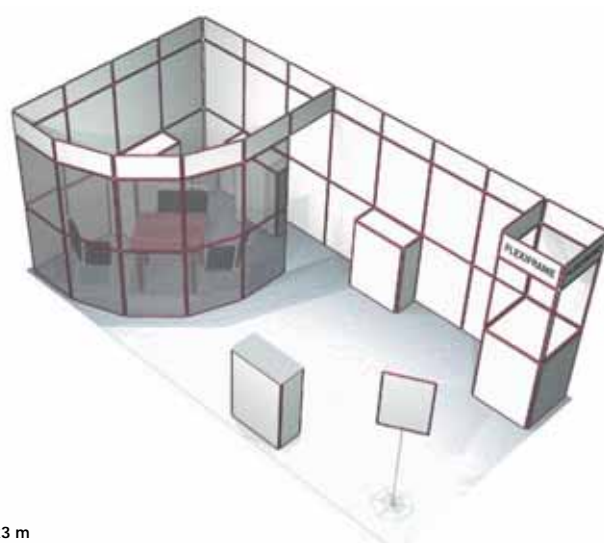

6x3 m

LinkUp 7704

ShowUp 7754

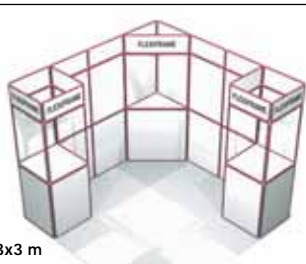

3x3 m

LinkUp 7701

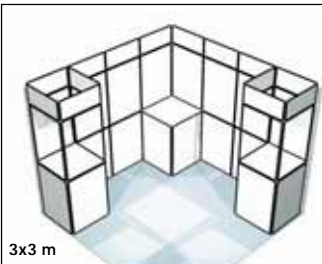

3x3 m

ShowUp 7751

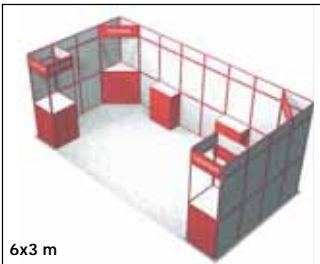

6x3 m

LinkUp 7702



6x3 m

ShowUp 7752

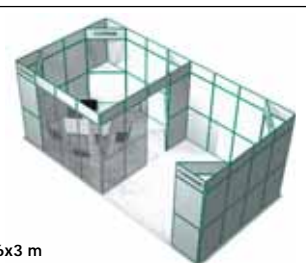

6x3 m

LinkUp 7703

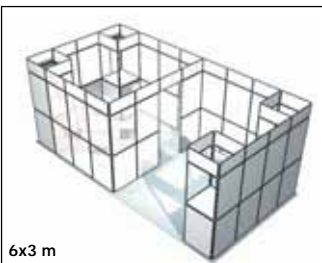

6x3 m

ShowUp 7753

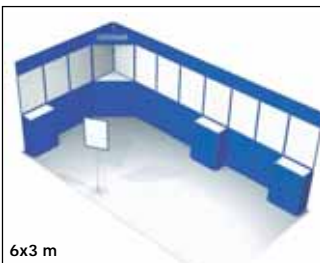

6x3 m

LinkUp 7705

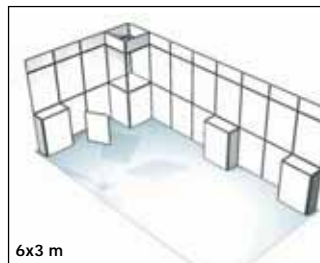

6x3 m

ShowUp 7755



6x3 m

LinkUp 7706

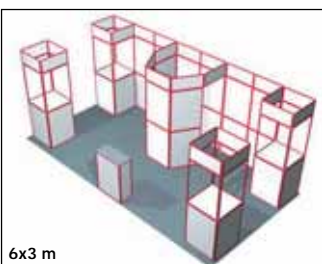

6x3 m

ShowUp 7756

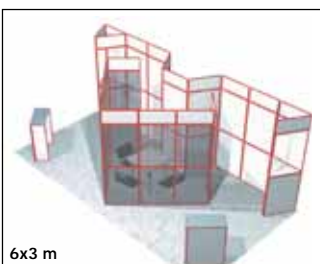

6x3 m

LinkUp 7707

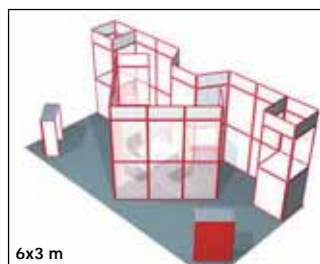

6x3 m

ShowUp 7757

АКСЕССУАРЫ



Сумка для аксессуаров
Для ламп, карманов для брошюр и др.

Арт. № 5006



Сумки для ширм
для 8 или 10 рамок 70x100 см и соединителей.

8 рамок 5001
10 рамок 5002



Жесткий пластмассовый бокс
для 10 рамок 70x100 см и аксессуаров.
Цвет: светло-серый.
Мобильный: 4 колесика.

Арт. № 5009



Карман для брошюр
Цвет: Антрацит (91) или хром (00)

Арт. № 5100



Полка для брошюр
ширина 70 см
Белая (92), антрацит (91)

Арт. № 5103

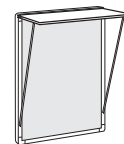

Полка для образцов
ширина 70 см, глубина 30 см.
Серая (90), антрацит (91)
Максим. нагрузка 5 кг.

Арт. № 5110



Галогеновая лампа-спот 50 W
Цвет - черный.
В комплекте - держатель, лампа 50W, трансформатор и реостат.

Арт. № 80011



Галогеновая лампа спот 200 W
Цвет - черный. 200 W от сети. Лампы поставляются парами в специальных противоударных сумках с плотной укладкой. Требуют специального держателя (см. справа)

Арт. № 80014



Держатель лампы спот
Для крепления лампы 200W на профиль Флексифрейм.

Арт. № 80007

Отметьте: Лампа-спот 200 W довольно тяжелая. Используйте ее на устойчивых конструкциях Флексифрейм, таких как башенки. Лампа-спот 200 W идеальна для общего освещения выставочного стенда.

КОЛЛЕКТОР ДЛЯ ВИЗИТОК



Коллектор для визиток
4 рамки А4 +
3 рамки 29,7x70 см
и 2 столешницы
(5215 + 5208)

Арт. № 7620

К нему "Комплект панелей":

- Пенопластовая панель с облицовкой, 5 мм, 29,7 x 70 см - 3 шт. На выбор 5 цветов: синий, красный, черный, светло-серый и белый.
- Прозрачная акриловая панель, А4 - 3 шт.
- "Постер-пакет", А4 (для фризовой рамки) - 1 шт.

Арт. № 7623



УПАКОВОЧНЫЕ МАТЕРИАЛЫ



Белая картонная коробка с фирменной символикой, ручкой и 2 стягивающими лентами для:

- 3 рамок 50x70 см (вкл. ручку)
- 4 рамок 70x100 см (вкл. ручку/ленты)
- 6 рамок 70x100 см (вкл. ручку/ленты)
- 8-10 рамок 70x100 см (вкл. ленты)
- Коробка для аксессуаров, 60(д) x 40(ш) x 20(в) см

Арт. 9704
Арт. 9700
Арт. 9701
Арт. 9702
Арт. 9703

ВСТАВНЫЕ МАТЕРИАЛЫ

Легкие пенопластовые панели

23 Blue	24 Dark grey	25 Light gray
26 Red	27 Black	28 White
Размер	Арт. №	Толщина
70x100	80101	5 мм

Картонные панели

Размер	Арт. №	Толщина	Цвет
70x100	80180	4 мм	Белый

Металлическая сетка



Размер/Тип	Арт. №	Цвет
70x100	80104	Белый
Крюк, 15 см	80903	Белый
Крюк, 25 см	80904	Белый

PVC-пленки 70x100 см

Размер	Арт. №	Толщина	Цвет
70x100	80108	0,5 мм	Глянцев
70x100	80130	0,75 мм	Анти-рефлекс

Панели для фломастера (смаываемые)

Панель, толщина 1,5 мм, вкл. картонную панель (80180). Для быстрых сообщений. Комби-комплект из двух фломастеров (красный и черный) и одной губки.

Размер/Тип	Арт. №	Цвет
Панель 70x100	80271	Белый
Фломастер & губка	80911	Красный & черный



"Постер-пакет" с картонной панелью
Постер-пакет, толщина 0,3 мм, вкл. картонную панель (80180). Для двусторонней экспозиции.

Размер	Арт. №	Толщина	Тип
70x100 см	80195	4,6 см	Глянцев
50x 70 см	80196	4,6 см	Глянцев
A1	80197	4,6 см	Глянцев
A2	80194	4,6 см	Глянцев
A3	80198	4,6 см	Глянцев
A4	80199	4,6 см	Глянцев

Тканевые панели

Панели имеют размер 70x100 см, сделаны из пропилена и покрыты ворсистой нейлоновой тканью с одной или обеих сторон.

02 Pacific	03 Medici	04 Gunmetal
05 New grey	06 Red	07 Black
08 White	09 Green	

Цветовая палитра

Размер/Тип	Арт. №
Односторонняя	80102
Двусторонняя	80103
Велкро-скотч, 30 м	80901
Велкро-точки, D 22 мм	80908
Карман А4 на скотче	80116

КОМПОНЕНТЫ РАМОК

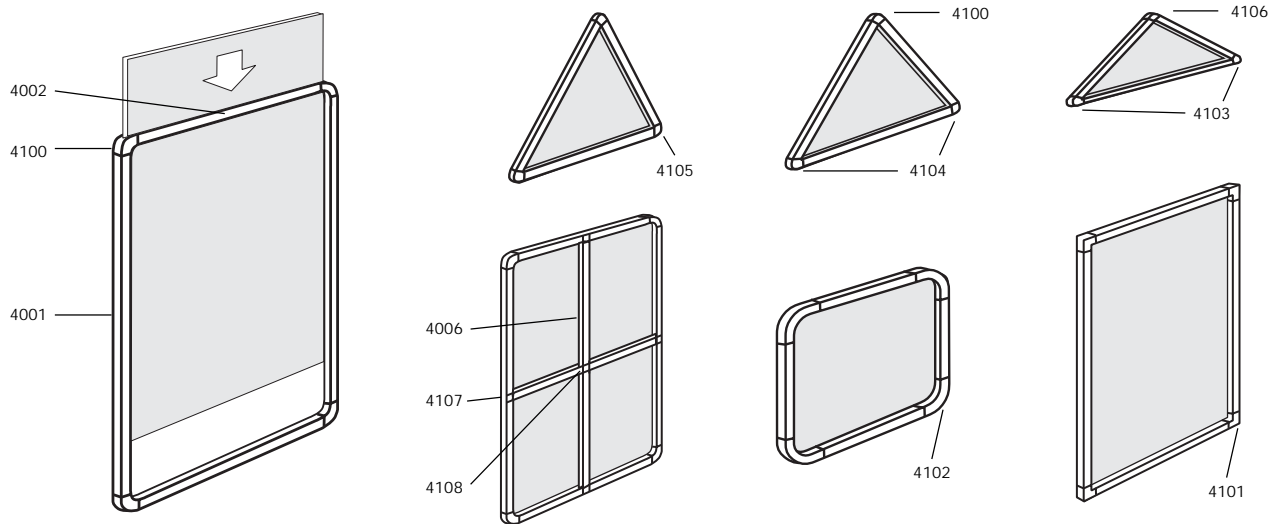

<p>Сплошной профиль 4001</p>	<p>Открытый профиль 4002</p>	<p>Двусторонний профиль 4006</p>	<p>2-сторонний уголок 90° 4102</p>	<p>Фиксирующая клипса 4902</p> <p>для удержания вставки в рамке с открытым профилем</p>
<p>2-сторонний уголок 90° 4100</p>	<p>2-сторонний уголок 30° 4103</p>	<p>2-сторонний уголок 60° 4105</p>	<p>3-сторонний уголок 90° 4107</p>	<p>Удлинитель профиля 5897</p>
<p>2-сторонний уголок 90° 4101</p>	<p>2-сторонний уголок 45° 4104</p>	<p>2-сторонний уголок 120° 4106</p>	<p>4-сторонний уголок 90° 4108</p>	<p>1 фиксатор 3204</p> <p>3-сторонний уголок (4107) следует всегда использовать с 3204</p>

Длина профиля 238 см. В каждой коробке 20 шт. (15 шт. для Арт. 4006) профиля одного цвета.



НАРЕЗКА ПРОФИЛЯ

На 28 мм меньше размера вставной панели (для рамок с открытым профилем)

На 30 мм меньше размера вставной панели (для рамок только со сплошным профилем)

Например:

Отрезки профиля для рамки с панелью 70 x 100 мм должны быть 672 x 972 см (для рамок с открытым профилем).

Исключение:

Под уголок 4102 режьте профиль на 118 мм короче вставки.



РЕЗАК ДЛЯ ПРОФИЛЯ

Очень пригодится на выставке и в др. ситуациях.



Арт. № 80900



”Защелка уголка”

Все рамки оснащены нашим ”защелкивающим устройством”, которое удерживает уголки в профиле.



”Фиксатор панели”

Вставные панели в рамках, составляющих ширмы, дисплеи и выставочные комплекты, следует закреплять ”фиксатором”. ”Фиксаторы панели” плотно держат вставку внутри рамки и обеспечивают дополнительную надежность и **устойчивость дисплея**.

Используйте 4 шт. на панель; по 2 шт. в верхней и нижней части вставки.

Арт. № 4904

КОМПЛЕКТ ДЛЯ ШИРМЫ "LinkUp"

Вкл. стандартные соединители и ножки

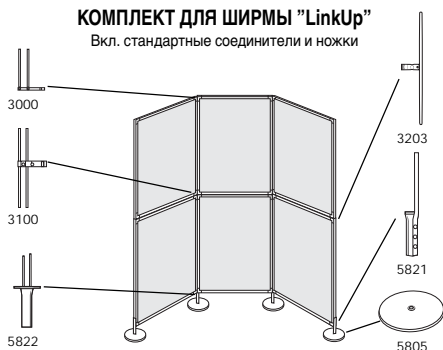

ОПОРА ДЛЯ ШИРМЫ

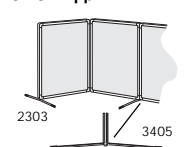

СОЕДИНИТЕЛИ ДЛЯ КОЛЛЕКТОРА ДЛЯ ВИЗИТОК

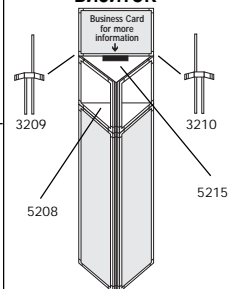

СОЕДИНИТЕЛЬ ДЛЯ ПРЯМОЙ ШИРМЫ

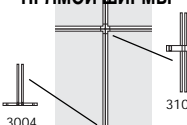

КОМПЛЕКТ ДЛЯ ВСТРОЕННЫХ ТУМБ

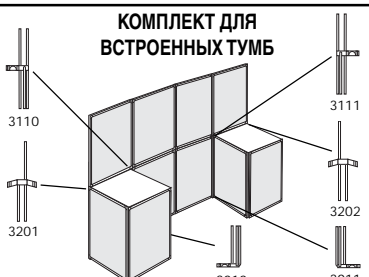

УГЛОВАЯ СТОЛЕШНИЦА с усиленным краем

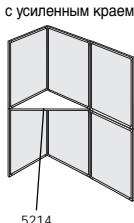

ДЕРЖАТЕЛЬ металлической столешницы

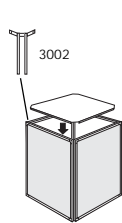

ДЕРЖАТЕЛЬ рамки-столешницы -90° только

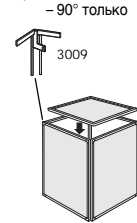

ДЕРЖАТЕЛЬ рамки-столешницы - все конфигурации

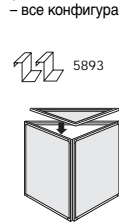

НОЖКИ ДЛЯ ТУМБЫ Берите H-соединитель с резиновыми наконечниками

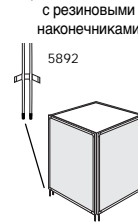

КОМПЛЕКТ ДЛЯ ВСТРОЕННОЙ БАШЕНКИ

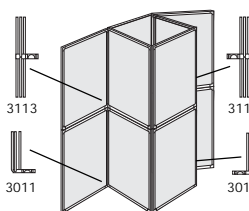

СОЕДИНИТЕЛЬ УГЛОВОЙ 60°

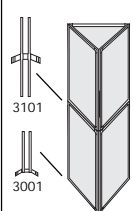

СОЕДИНИТЕЛЬ 90°

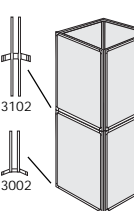

СОЕДИНИТЕЛЬ 120°

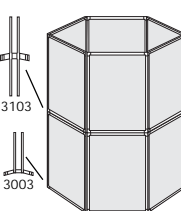

3 ЛУЧЕВОЙ СОЕДИНИТЕЛЬ 90°

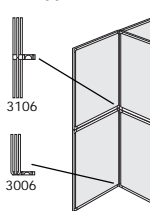

3 ЛУЧЕВОЙ СОЕДИНИТЕЛЬ 120°

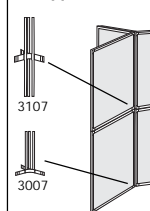

4 ЛУЧЕВОЙ СОЕДИНИТЕЛЬ 90°

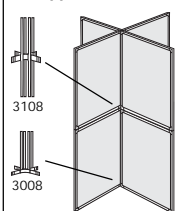

КРЕПЛЕНИЕ К ВЫСТАВОЧНОМУ ПРОФИЛЮ

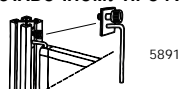

T КРЮЧОК

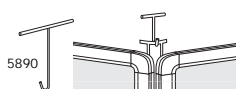

СОЕДИНИТЕЛЬНАЯ СКОБА

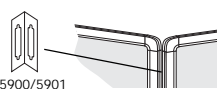

КРЕПЛЕНИЕ КОМБИ

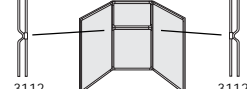

СОЕДИНИТЕЛЬ С КОРОТКИМИ ЛАПКАМИ

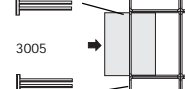

Базовые соединители (LinkUp)	Арт. №
U-соединитель	3000
H-соединитель	3100
I-соединитель	3200
I-соединитель, длинный для ширм	3203
Другие соединители (LinkUp)	Арт. №
U-соединитель, угловой 60°	3001
U-соединитель, угловой 90°	3002
U-соединитель, угловой 120°	3003
U-соединитель, прямой 180°	3004
U-соединитель, 180°, боковой	3005
U-соединитель, 3-лучевой 90°	3006
U-соединитель, 3-лучевой 120°	3007
U-соединитель, 4-лучевой 90°	3008
U-соединитель, 3-сторонний (лев.) 90°	3010
U-соединитель, 3-сторонний (прав.) 90°	3011
U-соединитель, угловой 45°	3015
H-соединитель, угловой 60°	3101
H-соединитель, угловой 90°	3102
H-соединитель, угловой 120°	3103
H-соединитель, прямой 180°	3104
H-соединитель, для "одинокого" фриза	3105
H-соединитель, 3-лучевой 90°	3106
H-соединитель, 3-лучевой 120°	3107
H-соединитель, 4-лучевой 90°	3108
H-соединитель, 3-сторонний (лев.) 90°	3110
H-соединитель, 3-сторонний (прав.) 90°	3111
H-соединитель, комби	3112
H-соединитель, 3-сторонний 90°	3113
H-соединитель, угловой 45°	3115
H-соединитель, 3-сторонний (лев.) 45°	3118
H-соединитель, 3-сторонний (прав.) 45°	3119
I-соединитель, 2-сторонний (лев.) 90°	3201
I-соединитель, 2-сторонний (прав.) 90°	3202
I-соединитель, 2-сторонний (лев.) 60°	3209
I-соединитель, 2-сторонний (прав.) 60°	3210

Компоненты для FoldUp	Арт. №
Двусторонняя петля, хром, черная	3303
Опоры для ширм	Арт. №
Внешняя опора, 1 пара	2303
Внутренняя опора	3405
Ножки	Арт. №
Каждое основание требует ножку.	
Прямое основание	5800
Круглое основание, хром, D 15 см	5801
Круглое основание, серое, D 24 см	5805
I-ножка (внешняя)	5820
I-ножка (внешняя), усиленная	5821
U-ножка (внутренняя)	5822
U-ножка, угловая 60°	5823
U-ножка, угловая 90°	5824
U-ножка, угловая 120°	5825
U-ножка, 3-сторонняя (лев.)	5826
U-ножка, 3-сторонняя (прав.)	5827
U-ножка, 4-сторонняя	5828
Металлические столешницы	Арт. №
Треугольная, 29,7x29,7x29,7 см	5208
Треугольная, 50x50x50 см	5207
Треугольная, 70x70x70 см	5206
Треугольная, 70x70x100 см	5214
Квадратная, 50x50 см	5201
Квадратная, 70x70 см	5200
Прямоугольная, 50x70 см	5203
Прямоугольная, 35x70 см	5204
Треугольная с отверстием для "Коллектора для визиток, 29,7x29,7x29,7 см	5215
Держатели столешниц	Арт. №
U-соединитель с держателем	3009
H-соединитель с держателем	3109
Держатель столешницы нерж.	5893
Держатель столешницы с цв. покрытием	5893

Дополнения	Арт. №
T-крючок для демонтажа.	5890
Крепление к выставочному профилю	5891
Соединительная скоба 90°, хром	5900
Соединительная скоба 60°, хром	5901
Резиновые наконечники для H-соединителей	5892
Односторонняя петля, хром	3301

Держатели столешниц используются когда столешницей служит рамка (с панелью). При этом могут использоваться рамки любых размеров.



СПИСОК СОЕДИНИТЕЛЕЙ – LinkUp

3000	3001	3002	3003	3004	3005	3006	3007	3008
U соединитель, базовый	U соединитель, угловой 60°	U соединитель, угловой 90°	U соединитель, угловой 120°	U соединитель, 180°	U соединитель, с короткими лапками	U соединитель, 3-лучевой 90°	U соединитель, 3-лучевой 120°	U соединитель, 4-лучевой 90°
3009	3010	3011	3015	3100	3101	3102	3103	3104
U соединитель, с держателем столешницы	U соединитель, 3-сторонний (лев.)	U соединитель, 3-сторонний (прав.)	U соединитель, 45°	H соединитель, базовый	H соединитель, угловой 60°	H соединитель, угловой 90°	H соединитель, угловой 120°	H соединитель, 180°
3105	3106	3107	3108	3109	3110	3111	3112	3113
H соединитель, для фриза	H соединитель, 3-лучевой 90°	H соединитель, 3-лучевой 120°	H соединитель, 4-лучевой 90°	H соединитель, с держателем столешницы	H соединитель, 3-сторонний (лев.)	H соединитель, 3-сторонний (прав.)	H соединитель, комби	H соединитель, 3-сторонний
3115	3118	3119	3200/3203	3201	3202	3209	3210	
H соединитель, 45°	H соединитель, 3-сторонний 45° (лев.)	H соединитель, 3-сторонний 45° (прав.)	I соединитель, для ширм	I соединитель, 2-сторонний 90° (лев.)	I соединитель, 2-сторонний 90° (прав.)	I соединитель, 2-сторонний 60° (лев.)	I соединитель, 2-сторонний 60° (прав.)	

ТЕХНИЧЕСКИЕ ХАРАКТЕРИСТИКИ ФЛЕКСИФРЕЙМА

Происхождение

ФЛЕКСИФРЕЙМ разрабатывается и производится в Швеции компанией Mark Bric AB.

Материал

Профиль изготавливается из прочного поливинилхлорида; уголки - из полипропилена.

Цвета

Имеются следующие стандартные цвета профиля: белый (51), серый (52), красный (53), синий (54), черный (55), коричневый (56), зеленый (57), бежевый (58), серый металл (59), желтый (60), бирюзовый (61), вишневый (62), фиолетовый (63), изумрудный (64), оранжевый (65), голубой (66).

Размеры рамок

Все размеры рамок, приводимые в брошюрах, прайс-листах и т.п., - это размеры вставных панелей для данных рамок.

Соотношения размеров следующие:

Внешний размер рамки = размер панели + 28 мм
Размер видимой части панели = размер панели - 28 мм
Размер профиля для нарезки = размер панели - 28 мм

Например:

Размер панели: 700 x 1000 мм
Внешний размер рамки: 728 x 1028 мм
Размер видимой части панели: 680 x 980 мм
Размер профиля для нарезки: 672 x 972 мм

Типы уголков

Есть два типа стандартных уголков 90°: Скругленные и острые.

– **Отдельные рамки** всегда поставляются со скругленными уголками.

– **Рамки в ширмах, в других дисплеях и выставочных комплектах**, таких как тумбы, башенки/крестообразные конструкции, всегда поставляются с **острыми уголками**.

Сборка рамок

– **Отдельные рамки** заказываются без панелей и поставляются в **разобранном виде**. Рамки для **ширм, других дисплеев и выставочных комплектов**, таких как тумбы, башенки/крестообразные конструкции поставляются в **собранном виде** в картонных коробках. Это относится ко всем конструкциям, поставляемым без панелей.

Открытые рамки

– Для легкой замены вставки **отдельные рамки** поставляются с **открытой стороной**; в рамках портретной ориентации - это короткая сторона (кроме рамок 70x30 см и 50x20 см), в рамках пейзажной ориентации - это длинная сторона.

– Рамки в **ширмах и других дисплеях и выставочных комплектах**, таких как тумбы, башенки/крестообразные модули, являются **закрытыми рамками**. Такие рамки имеют маркировку, указывающую, с какой стороны рамка открывается. Просто вытягиваются уголки, и можно менять вставную панель.

Панели

Большинство панелей с максим. толщиной 5 мм может использоваться с рамками. Панели должны иметь точные размеры, чтобы дисплеи были устойчивы. В рамках для подвешивания мы рекомендуем применять **легкие** панели.

Физические свойства

Мы рекомендуем использовать рамки внутри помещений.

Миним. темп: - 20 / максим. темп: + 50.

Воздействие ультрафиолета Чтобы минимизировать изменения цвета (выцветание), мы рекомендуем избегать установки рамок темных цветов (напр., черный, красный, синий) на прямой солнечный свет.

Воспламеняемость UL 94 V-O (низкая).

Соединители рамок изготавливаются из оцинкованной стали.

Столешницы

Столешницы изготавливаются из алюминия, который покрывается белой эмалью.

Рекомендуемая нагрузка на столешницы - не выше 30 кг. При изготовлении дисплеев - тумб и прилавков размеры панелей должны быть точны, а конфигурация выдержана. Это обеспечит максим. прочность и устойчивость дисплея.

Mark Bric - лучший партнер

наше качество - наша гарантия

Все изделия Mark Bric изготавливаются в соответствии с самыми высокими стандартами и из самых лучших материалов. Все изделия постоянно проходят самый жесткий контроль качества, прекрасно отвечают требованиям рынка и имеют своей целью многие годы обеспечивать бесперебойную эксплуатацию.

конструктивный дизайн

Дизайн наших изделий стремится всегда достигать наилучшей функциональности; имеет красивый вид, качественную отделку и отличается вниманием к мельчайшим деталям. И, наконец, все изделия Mark Bric легки и удобны в работе.

инновационный характер

Наша цель - быть ведущим производителем, предлагающим современные инновационные решения. Наши изделия станут прекрасными инструментами для создания полнофункциональных и привлекательных дисплеев и выставочных модулей. Покупайте изделия Mark Bric, и вы получите современный продукт с прицелом на будущее.

глобальное присутствие

Почти везде вы обязательно найдете дистрибьютора Mark Bric, который обеспечит вас любым дисплеем. У нас есть всемирная сеть партнеров с товарными запасами, хорошо информированных и обученных работе с нашим ассортиментом. Можете быть уверены, что в любой части мира вы получите любую помощь с выставками и презентациями.

сервис

Самая необходимая и неотъемлемая часть нашей политики, и всегда бесплатно. Можете быть уверены!

своевременность

Чрезвычайно важный фактор, когда вы работаете с выставками и презентациями. Наше собственное производство полного цикла гарантирует гибкость и кратчайшие сроки доставки. Мы имеем 30-летний опыт экспорта и транспортировок.

цена

Наш руководящий принцип: За свои деньги наши клиенты всегда получают самое лучшее!!

Гарантии качества на изделия Mark Bric

Наша политика по отношению к рекламациям - "политика без вопросов", основанная на доверии и открытости между нами и нашими клиентами. Если что-то не так, мы принимаем сторону клиента на 100% и готовы сделать все для немедленного решения проблемы. В принципе, нам чрезвычайно важно получать всю информацию о проблемах с нашими изделиями, чтобы постоянно вносить улучшения и совершенствовать качество и надежность всего диапазона наших дисплеев. Настоящим мы имеем удовольствие информировать вас о новом продлении гарантий качества наших изделий:

- EGO	10 лет
- SnapUp	10 лет
- BannerUp	10 лет
- BannerRail - алюминий	10 лет
- SnappyFrame	5 лет
- Impression	5 лет
- BannerUp Lite	5 лет
- MultiMaster	5 лет
- SwingUp	5 лет
- Flexiframe	5 лет
- Budget Frame	5 лет
- Banner Rail - пластик	1 год

Согласно условиям наших гарантий, Марк Брик по своему усмотрению, либо отремонтирует, либо заменит изделие, на которое распространяется гарантия, и в котором обнаружен брак при стандартной эксплуатации. Все конструктивные элементы имеют гарантию качества на использованные материалы и на качество изготовления. Настоящая гарантия не распространяется на повреждения, причиненные небрежным или неправильным обращением, гарантия не касается также дефектов, вызванных износом, такими как царапины, связанных с повседневным применением или повреждениями при транспортировке. В случае поломки или отказа оборудования, пожалуйста, свяжитесь сначала с партнером Марка Брика, у которого приобреталось оборудование. Если это не удастся, пожалуйста, отправьте нам письмо (display@markbric.se) с объяснением своей проблемы.

EC Design

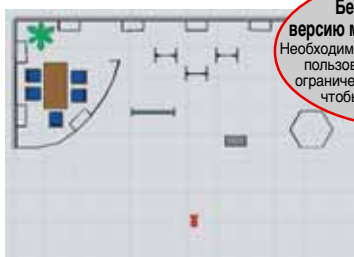

Строим сцену (выставочный стенд, демо-зал, место для приемов и т.п.) в 2D.

Бесплатную демо-версию можно получить на CD. Необходимо купить лицензию, чтобы пользоваться программой без ограничений. Свяжитесь с нами, чтобы узнать подробнее.



Нажимаем кнопку, и картинка автоматически трансформируется в 3D.

EcDesign - с ней может работать любой!

Mark Bric EcDesign – это уникальная компьютерная программа (для Windows), предназначенная для оперативного реалистичного проектирования в 3D с использованием изделий Марка Брика (Flexiframe, BannerUp, SnapUp). Она чрезвычайно удобна. Вам не надо быть профессиональным CAD-программистом, всего лишь через пару часов обучения любой может использовать её для создания функциональных привлекательных презентаций и подготовки предложений. EcDesign экономит ваше время и определенно поможет повысить ваши продажи продуктов Mark Bric.

Средства поддержки продаж Mark Bric

Для всех дистрибьюторов и дилеров Mark Bric

Мы уверены, что разнообразные функциональные и привлекательные инструменты продаж и демо-образцы очень важны для маркетинга наших изделий. Они помогут вам повысить продажи продуктов Mark Bric и они определенно будут стоить потраченных денег.

Подборка бестселлеров Mark Bric с впечатляющей графикой сделает ваш демо-зал привлекательным и репрезентативным.



Новинка!



Живое видео - лучший способ показать, насколько легко и удобно работать с дисплеями Mark Bric. Спрашивайте наш CD с демо-фильмами. В наличии также есть CD с фотоиллюстрациями по Флексифрейму.



Спрашивайте нашу специальную брошюру Средства поддержки продаж Mark Bric



"Мини-модели" Mark Bric

Зачем выматываться, таская полноразмерные конструкции по каждому звонку потенциального клиента? Пускай "Мини-модели" помогут вам. Это точные копии стандартных изделий, и они отлично продемонстрируют всю их функциональность. Незаменимая вещь для каждого дилера Mark Bric!



Новые захватывающие предложения, которые помогут расширить ваш бизнес!!



стр. 16

SnapUp Stretch

Самый легкий и быстрый способ развернуть широкоформатную графику. На выбор теперь - три размера.

EGO Exhibit

Новая революционная концепция делать дисплеи и строить выставки.

Система для широкоформатной графики, дающая простор фантазии и специальным решениям, которые неподвластны более ограниченным выставочным и pop-up системам. Размеры, модульность и монтаж без инструментов – одни из главных преимуществ



стр. 17



стр. 8

Impression²

Дополнение к линейке банерных стоек Impression. Защелкивающийся профиль дает свободу в выборе размера и легкость при смене банера.



стр. 15

Стойка-Ресепшен Миди

Встречайте клиентов стильно с нашим новым столиком-ресепшен размера «миди». Еще один отличный каунтер от Марка Брика.



стр. 22

SnappyFrame

Традиционные алюминиевые рамки с фронтальной загрузкой. Высокое качество гарантирует долгую бесперебойную эксплуатацию.